



important safety instructions and
manufacturers guarantee

ghdhair.com

031120_99200001532

contents

EN English	3 - 10
NL Nederlands	11 - 18
FR Français	19 - 26
DE Deutsch	27 - 34
GR Ελληνικά	35 - 42
PT Português	43 - 50
RU Русский	51 - 58

important: please read these safety instructions**Safety precautions**

Before attempting to use this ghd hairdryer for the safety of both yourself and others, please read the safety precautions set out below carefully and follow them, without exception, at all times when using your ghd hairdryer.

CAUTION: Your hairdryer is a high performance, professional product and the nozzles get hot in use. **DO NOT** place on a heat sensitive surface. Allow to cool before touching.



This appliance can be used by children aged from 8 years and above and persons with reduced physical, sensory or mental capabilities or lack of experience and knowledge if they have been given supervision or instruction concerning use of the appliance in a safe way and understand the hazards involved, by a person responsible for their safety.

Children shall not play with the appliance. Cleaning and user maintenance shall not be made by children without supervision.

When the hairdryer is used in a bathroom, unplug it after use since the proximity of water presents a hazard even when the hairdryer is switched off.

For additional protection, the installation of a residual current device (RCD) with an operating current not exceeding 30mA is advisable when using this product. Please contact an electrician for further details.

warning: keep away from water

1. Do not store near water.
2. Do not immerse or put under running water, even for cleaning purposes.
3. **CAUTION:** Never use the ghd hairdryer with wet hands, in, or near water or near baths, basins or other receptacles containing water (or any other liquid).
4. Do not reach for the appliance if it has fallen into water.
5. Do not leave within the reach of children.



Always inspect your ghd hairdryer before use, and do not use it if it is damaged. If the power cord or plug is damaged it must be replaced by Jemella Ltd. Jemella Ltd will replace the product free of charge only if it is within warranty.

To reduce the risk of electrocution:

1. Do not use if the cord is damaged.
2. Do not pull or strain the power cord and do not unplug by pulling on the cord, rather disconnect the ghd hairdryer by isolating the mains switch and then by removing the plug.
3. Do not use an electrical extension lead in conjunction with the ghd hairdryer.
4. **IMPORTANT:** This ghd hairdryer is designed for 220-240V, 50-60Hz. Do not use with any other power supplies other than that specified on the rating plate. Always check that the voltage of your electricity supply matches the voltage of your ghd hairdryer.
5. Do not use this product with a voltage inverter or any device designed to convert the electrical supply to 240V from a different source.
6. Your ghd product is a class II electrical appliance.
7. Any error when connecting the ghd hairdryer can cause irreparable harm, not covered by the guarantee.



The ghd hairdryer must be unplugged from the mains socket;

1. Before cleaning and maintenance procedures.
2. If it is not working correctly.
3. As soon as you have finished using it.
4. If you leave the room, even momentarily.

The ghd hairdryer is equipped with a heat-sensitive safety cut out device. In the event of overheating (for example if the rear filter is blocked), the dryer's heater will stop automatically. This will cause the temperature of the heater to become cold and hot intermittently. Isolate the dryer from the mains supply and clean the filter. If problems persist, contact ghd (Jemella Ltd), see contact details.

If your ghd hairdryer has broken or does not work correctly immediately stop using and contact ghd (Jemella Ltd), see contact details.

Your ghd hairdryer can only be repaired using specialist tools and by qualified experts at ghd.

CAUTION: Failure to comply with these safety precautions may result in electric shock or other injuries!



using your ghd hairdryer

For indoor use only

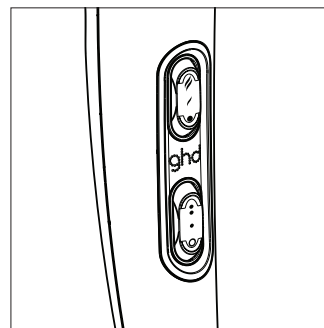

1. After washing your hair, towel-dry it thoroughly.
2. Do not allow excess water from your hair or any other source to come into contact with the ghd hairdryer.
3. Hold the ghd hairdryer by the handle; do not hold by the casing or concentrator nozzle, which can be hot.
4. For fast drying, use the ghd hairdryer without the styling nozzle.
5. Take care to avoid the hot surface of the ghd hairdryer coming into direct contact with the skin, in particular the eyes, ears, face and neck.
6. Never cover the blower or intake opening.
7. Ensure that the air inlet filter is not and does not become blocked with fluff or hair.
8. When drying or styling, do not allow any of your hair to cover or come into contact with the air inlet filter at the back of your dryer.
9. Never place the ghd hairdryer on any heat sensitive surface or cover it whilst in or immediately after use.
10. Ensure that no hairstyling products are drawn into the appliance.



The upper switch on the back of the handle is for temperature setting:

-  = Maximum heat
-  = Medium heat
-  = Cold air

The lower switch on the back of the handle is to set the fan speed:

-  = Max Speed
-  = Medium Speed
-  = Off

Any temperature and speed setting can be combined. The Ionic Technology function is always on.

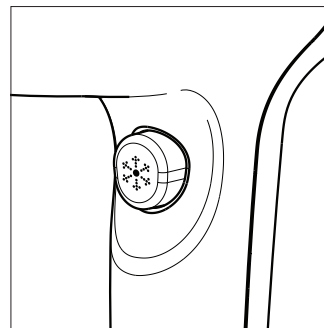

Cool Shot Button: The Cool Shot Button can be switched on at any setting. It's ideal to fix your style and shape your look.

Nozzles: A concentrator nozzle can be used to achieve better styling control through concentrating the air flow.

Note: The fit of a cold nozzle can be tight, particularly when the dryer and nozzle are new.

cleaning your ghd hairdryer

1. To ensure that your ghd hairdryer operates at the optimum efficiency, always ensure that the rear filter is kept clean by regularly cleaning it. **Damage caused by failure to comply with these cleaning instructions is not covered by the manufacturer's guarantee.**
2. To do this first unplug the hairdryer from the mains power supply.
3. Never immerse the appliance in water.
4. Do not use a steam cleaner.
5. Wipe the outside of the ghd hairdryer with a damp cloth.
Do not use sharp or abrasive detergents or corrosive products.
6. Always use the ghd hairdryer with the genuine ghd filter.
7. Never operate the ghd hairdryer without a filter attached.

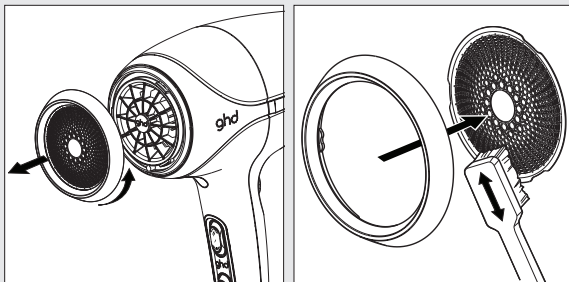

Rotate the ring with the air inlet filter counterclockwise and then remove.

Push out metal filter from rear housing. Rinse and dry the filter or take a soft brush and gently remove any dust and hair from it. After cleaning the filter, re-attach and secure by rotating clockwise.

storage

1. Always allow the ghd hairdryer to cool down before storing away.
2. When the ghd hairdryer has cooled down, fold the power cord in the same way as it was first delivered in its packaging. Do not wrap the power cord around the ghd hairdryer as this can strain the cord and cause premature power cord failure.

failure to operate

In the unlikely event that your ghd product does not operate correctly, check that the ghd product and mains power supply are switched on, and that power is available.

If in doubt or for further advice please visit the help section of ghdhair.com or contact an approved ghd stockist or contact ghd customer services for further advice.

manufacturer's guarantee

All ghd electrical products are individually tested before leaving the factory. However, in the unlikely event of the product proving defective due to faulty workmanship or materials, then, at its sole discretion, ghd will replace the product at no charge with an identical or equivalent product within two years from the original date of purchase for end consumer for personal use, or one year for professional users. A replacement product assumes the remaining guarantee of the original product or 180 days, whichever provides longer coverage for you. When a product is exchanged, any replacement item becomes your property and the replaced item becomes property of ghd.

For Russia

To claim under this guarantee please contact your local ghd distributor. Please ensure that you include a proof of purchase with any returned product. Therefore please ensure you keep your proof of purchase in a safe place.

To claim under this guarantee please visit 'ghdhair.com/returns' and follow the onscreen instructions to complete your return. Please ensure that you include a proof of purchase with any returned product. Therefore please ensure you keep your proof of purchase in a safe place.

This guarantee only applies to genuine ghd products purchased through ghd-approved stockists, and does not cover products repaired or serviced by anyone other than ghd personnel or ghd representatives. Note that this guarantee may be invalidated where serial numbers or identification have been erased, damaged or modified. This does not affect your statutory rights.

*Neither Jemella Group Limited nor its subsidiaries provide replacement parts for any of its electrical units. If you do not have access to the internet please return your ghd electrical product to the closest ghd address as printed in this leaflet or on the packaging, together with your proof of purchase.

The guarantee does not include:

1. Damage caused by misuse, improper treatment or violent usage.
2. Damage caused by failure to comply with these instructions for use.
3. Damage caused by connecting this appliance to the incorrect voltage.
4. Damage caused by connecting accessories (e.g. nozzles, diffusers etc.) supplied by other manufacturers.
5. Minor faults which do not significantly affect the value of the dryer or its effective use.
6. Normal wear and tear.

recycling and disposal

Your ghd electrical product is classified as 'electrical or electronic equipment' and **must not be disposed of with other household or commercial waste at the end of its working life.**

When you have no further use for your ghd product, please dispose of it according to your local authority's recycling procedure. For more information contact your local authority.

UK/EU Only

Your ghd electrical product should be disposed of in accordance with the WEEE directive (Waste Electrical and Electronic Equipment 2002/96/EC) which ensures that products are recycled using the best available methods and practices to minimise any potential damage to the environment. For more information, contact your local authority or the retailer from whom you purchased this product.

product compliance

This ghd helios is compliant with EN 60335-2-23 and carries the CE mark. Other approvals include the USA, Australia/New Zealand and South Africa.

contact

ghd France S.a.r.L is an EU importer for Belgium, Netherlands and Luxembourg. ghd Italia S.r.l is an **EU** importer for Greece. ghd Spain S.A.U is an **EU** importer of Portugal

ghd France S.a.r.L

Le Campus
18, chemin des Cuers
CS 50235
69574 Dardilly Cedex
France

ghd Italia S.r.l

Via XX Settembre 98-100
50129 Firenze
Italia

ghd Spain S.A.U

Pol. Ind. La Leala
C/ Santa Lucía, s/n
Edif. Nescania
29631 Arroyo de la Miel
(Málaga)
España

000 Russwell is the customer service provider for Russia. 000 Russwell, Russia, 125171, Moscow, Leningradskoe shosse, 16A, p. 2



ghd® iJemella™

ghdhair.com

ghd helios™

ghd and ghd are registered trade marks of Jemella Group Limited.

© Jemella Group Limited 2020

Designed in Cambridge, UK. Made in China.

Model No. HE001

belangrijk: lees deze veiligheidsinstructies**Veiligheidsvoorzorgsmaatregelen**

Voordat u probeert deze ghd-haardroger te gebruiken, moet u met het oog op de veiligheid van zowel uzelf als anderen de onderstaande veiligheidsvoorzorgsmaatregelen goed doorlezen en u eraan houden, zonder uitzondering en te allen tijde als u uw ghd-haardroger gebruikt.

OPGELET: Uw haardroger is een hoogwaardig professioneel product en de blaasmond wordt heet tijdens gebruik. **NIET** op een oppervlak plaatsen dat gevoelig is voor hitte. Af laten koelen voordat u de haardroger aanraakt.



Dit apparaat kan gebruikt worden door kinderen vanaf 8 jaar en ouder en door mensen met beperkte lichamelijke, zintuiglijke of mentale capaciteiten, of met ontoereikende ervaring en kennis, als dit gebeurt onder toezicht, of als ze hiervoor instructies hebben gekregen met betrekking tot het veilige gebruik van het apparaat en als ze begrijpen welke risico's hieraan zijn verbonden, van iemand die verantwoordelijk is voor hun veiligheid.

Kinderen mogen niet met het apparaat spelen. Kinderen die niet onder toezicht staan mogen dit niet reinigen of onderhouden.

Als de haardroger in een badkamer wordt gebruikt, moet u na gebruik de stekker uit het stopcontact halen, want de aanwezigheid van water vormt een gevaar, zelfs wanneer de haardroger is uitgeschakeld.

Voor extra bescherming is bij gebruik van dit product de installatie van een reststroomapparaat (RCD) met een bedrijfsstroom die niet hoger is dan 30 mA aangeraden. Neem voor meer informatie contact op met een elektricien.

waarschuwing: uit de buurt van water houden

1. Niet bewaren in de buurt van water.
2. Niet onderdompelen in water of onder stromend water houden, zelfs niet voor reinigingsdoeleinden.
3. **OPGELET:** Gebruik de ghd-haardroger nooit met natte handen, in of in de buurt van water of baden, wastafels en andere bakken die water bevatten (of een andere vloeistof).
4. Het apparaat niet proberen te pakken als het in water is gevallen.
5. Niet binnen het bereik van kinderen achterlaten.



Inspecteer uw ghd-haardroger altijd voordat u deze gebruikt en gebruik hem niet als hij is beschadigd. Als het snoer of de stekker is beschadigd, moet vervanging plaatsvinden door Jemella Ltd., een service-agent van dit bedrijf of gelijkwaardig gekwalificeerde personen, om gevaar te voorkomen. Jemella Ltd zal het product alleen binnen de garantieperiode gratis vervangen.

Verminderen van het risico op elektrocutie:

1. Niet gebruiken als het snoer beschadigd is.
2. Niet aan het snoer trekken of er spanning op zetten en de stekker niet uit het stopcontact halen door aan het snoer te trekken. Zet in plaats daarvan het stopcontact uit en haal de stekker van de ghd-haardroger eruit.
3. Gebruik geen elektrisch verlengsnoer met de ghd-haardroger.
4. **BELANGRIJK:** Deze ghd-haardroger is bestemd voor 220-240 V. Niet gebruiken met andere stroombronnen dan die op het stroomplaatje zijn aangegeven. Controleer altijd of het voltage van uw stroombron overeenkomt met het voltage van uw ghd-haardroger.
5. Gebruik dit product niet met een voltage-omzetter of een ander apparaat dat is bestemd voor het omvormen van de elektrische stroom naar 240 V vanuit een andere bron.
6. Zorg altijd dat uw apparaat is aangesloten op een juist geaarde stroombron. Uw ghd-product is een klasse II elektrisch apparaat.
7. Een fout bij het aansluiten van de ghd-haardroger kan onherstelbare schade veroorzaken die niet door de garantie wordt gedekt.



Het snoer van de ghd-haardroger moet uit het stopcontact worden gehaald:

1. Voorafgaand aan de reinigings- en onderhoudsprocedures.
2. Als hij niet goed werkt.
3. Zodra u met het gebruik ervan bent gestopt.
4. Als u de kamer verlaat, zelfs voor korte tijd.

De ghd-haardroger is voorzien van een hittegevoelige veiligheidsvoorziening. Bij oververhitting (bijvoorbeeld als het achterfilter is geblokkeerd) stopt de verwarming van de droger automatisch. Daardoor wordt de temperatuur van de verwarming afwisselend koud en heet. Haal de droger van de stroom af en reinig het filter. Als de problemen aanhouden, neemt u dan contact op met Jemella Ltd, zie contactinformatie.

Als uw ghd-haardroger stuk is of niet goed werkt, moet u onmiddellijk stoppen met het gebruik en contact opnemen met Jemella Ltd, zie contactinformatie.

Uw ghd-haardroger kan alleen worden gerepareerd met gebruikmaking van speciale gereedschappen en door gekwalificeerde deskundigen bij ghd.

OPGELET: Als u zich niet houdt aan deze veiligheidsvoorschriften, kan dit leiden tot elektrische schok of ander letsel!



het gebruiken van uw ghd-haardroger

Uitsluitend voor gebruik binnenshuis

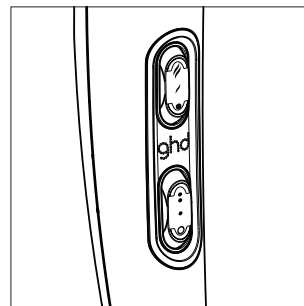

1. Nadat u uw haar hebt gewassen dit grondig handdoekdroog drogen.
2. Zorg dat er geen overtollig water uit uw haar of een andere bron in contact komt met de ghd-haardroger.
3. Pak de ghd-haardroger altijd bij het handvat vast en nooit bij de behuizing of bij het mondstuk, omdat zij heet kunnen zijn.
4. Gebruik voor sneller drogen de ghd-haardroger zonder de stylingmond.
5. Zorg ervoor dat het hete oppervlak van de haardroger niet in direct contact met de huid komt, met name de ogen, oren, gezicht en nek.
6. Dek de blazer en de inlaatopening nooit af.
7. Zorg dat de luchtinlaatfilter niet geblokkeerd is of wordt met stof of haar.
8. Zorg dat tijdens het drogen of stylen uw haar de luchtinlaat aan de achterzijde van uw droger niet bedekt of daarmee in contact komt.
9. Leg de ghd-haardroger nooit op een hittegevoelig oppervlak en dek hem nooit af tijdens of direct na het gebruik.
10. Zorg ervoor dat er geen haarstylingproducten het apparaat in worden getrokken.



De bovenste schakelaar op de achterzijde van het handvat is bestemd voor de instelling van de temperatuur:

-  = Maximum hitte
-  = Medium hitte
-  = Koude lucht

De onderste schakelaar op de achterzijde van het handvat is bestemd voor de instelling van de blaasnelheid:

-  = Max snelheid
-  = Medium snelheid
-  = Uit

Elke temperatuur- en snelheidsinstelling kan worden gecombineerd. De functie Ionische technologie is altijd ingeschakeld.

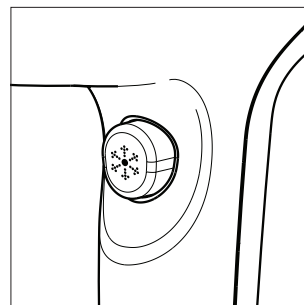

Coolshot-knop: De Coolshot-knop kan bij elke instelling worden ingeschakeld. Het is ideaal om uw stijl te fixeren en uw look vorm te geven.

Opzetstukken: Een geconcentreerd opzetstuk kan worden gebruikt voor een betere stylingcontrole door de geconcentreerde luchtstroom.

Let wel: De pasvorm van een koud opzetstuk kan krap zijn, met name wanneer de haardroger en het opzetstuk nieuw zijn.

reinigen van uw ghd-haardroger

1. Om u ervan te verzekeren dat uw ghd-haardroger maximaal efficiënt werkt moet u altijd zorgen dat het achterste filter schoon wordt gehouden door het regelmatig te reinigen. Schade veroorzaakt door het niet naleven van deze reinigingsinstructies is niet gedekt door de garantie van de fabrikant.
2. Haal daartoe eerst de stekker van de haardroger uit het stopcontact.
3. Dompel het apparaat nooit onder in water.
4. Gebruik geen stoomreiniger.
5. Veeg de buitenzijde van de ghd-haardroger af met een vochtige doek.
Gebruik geen scherpe of schurende reinigingsmiddelen of bijtende producten.
6. Gebruik de ghd-haardroger altijd met een originele ghd-filter.
7. Gebruik de ghd-haardroger nooit zonder filter.

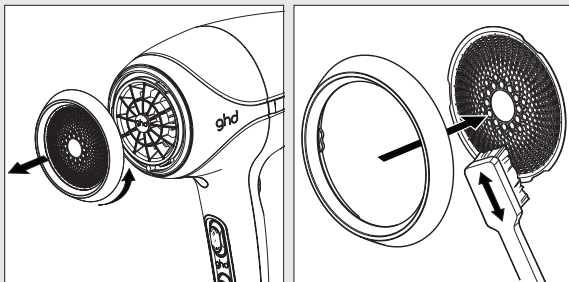

Draai de ring met de luchtinlaatfilter linksom en verwijder hem dan.

Druk de metalen filter uit de achterzijde van de behuizing. Spoel de filter af en droog hem of gebruik een zachte borstel en verwijder voorzichtig eventueel vuil en haren van de filter. Bevestig na het reinigen de filter weer en zet hem vast door rechtsom te draaien.

opbergen

1. Laat de ghd-haardroger altijd afkoelen voordat u hem opbergt.
2. Als de ghd-haardroger is afgekoeld, moet u het snoer op dezelfde manier wikkelen als bij levering in de verpakking. Wikkel het snoer niet om de ghd-haardroger, want daardoor kan het snoer worden uitgerekt waardoor het voortijdig defect kan raken.

het apparaat werkt niet

In het onwaarschijnlijke geval dat uw product van ghd niet goed werkt, controleert u dan of het product van ghd en de stroombron zijn ingeschakeld en dat stroom beschikbaar is.

Als u twijfelt of voor verder advies bezoek u het helpgedeelte van ghdhair.com of neemt u contact op met een goedgekeurd ghd-leverancier of met de klantenservice van ghd voor verder advies.

fabrieksgarantie

Alle elektrische producten van ghd worden afzonderlijk getest alvorens zij de fabriek verlaten. In het onwaarschijnlijke geval dat het product defect blijkt te zijn als gevolg van fabricage- of materiaalfouten, zal ghd het product naar eigen goeddunken kosteloos vervangen door een identiek of gelijkwaardig product. Voor consumenten bij persoonlijk gebruik is dat binnen twee jaar na de oorspronkelijke aankoopdatum, voor professionele gebruikers binnen één jaar. Het vervangen product krijgt de resterende garantie van het oorspronkelijke product of een garantie van 180 dagen, afhankelijk van welke periode u de langste dekking biedt. Als een product wordt omgeruild, wordt het vervangende product uw eigendom en het vervangen item wordt het eigendom van ghd.

U woon in Nederland en u wilt een product onder garantie terugsturen? Neem dan van te voren contact op met de ghd klantenservice: contact@ghdhair.fr en u zult de retourvoorwaarden krijgen. Het is belangrijk om uw factuur goed te bewaren voor de garantie.

Deze garantie is alleen van toepassing op echte producten van ghd die zijn gekocht via door ghd goedgekeurde bedrijven en de garantie is niet van toepassing op producten die zijn hersteld of onderhouden door anderen dan personeel of vertegenwoordigers van ghd. NB Deze garantie kan ongeldig worden als serienummers of identificatie zijn uitgewist, beschadigd of gewijzigd. Dit heeft geen invloed op uw wettelijke rechten.

*Jemella Group Limited noch een service-agent van dit bedrijf levert vervangende onderdelen voor diens elektrische apparaten. Indien u geen toegang tot het internet heeft, dient u uw ghd apparaat te retourneren bij de dichtstbijzijnde ghd locatie zoals geprint op deze instructies of op de productverpakking, samen met uw aankoopbewijs

Onder deze garantie vallen niet:

1. Schade veroorzaakt door verkeerd gebruik, onjuist gebruik en gewelddadig gebruik.
2. Schade veroorzaakt door het niet naleven van deze gebruiksaanwijzing.
3. Schade veroorzaakt door het aansluiten van dit apparaat op het onjuiste voltage.
4. Schade veroorzaakt door het aansluiten van accessoires (bijv. mondstukken, diffusers, etc.) geleverd door andere fabrikanten.
5. Lichte storingen die geen aanzienlijk effect hebben op de waarde.
6. Van de droger of het effectief gebruik ervan.

recycling en verwijdering

Uw elektrisch product van ghd is geclassificeerd als "elektrische of elektronische apparatuur" en **mag aan het eind van zijn gebruikstijd niet worden verwijderd met ander huishoudelijk of commercieel afval**. Als u uw product van ghd niet meer gebruikt, verwijdert u het dan in overeenstemming met de recyclingprocedure van uw plaatselijke instantie. Neem voor meer informatie contact op met uw plaatselijke instantie.

Alleen voor VK/EU

Uw elektrisch product van ghd moet worden verwijderd in overeenstemming met de WEEE-richtlijn (Afgedankte elektrische en elektronische apparatuur, Waste Electrical and Electronic Equipment 2002/96/EC) die verzekert dat producten worden gerecycled met gebruikmaking van de beste beschikbare methoden en praktijken, om alle mogelijke schade aan het milieu zoveel mogelijk te beperken. Neem voor meer informatie contact op met uw lokale instantie of met de detailhandelaar bij wie u dit product hebt gekocht.

productnaleving

Deze ghd helios voldoet aan EN 60335-2-23 en heeft het CE-keurmerk. Er zijn andere goedkeuringen voor de Verenigde Staten, Australië/Nieuw-Zeeland en Zuid-Afrika.

contact

ghd France S.a.r.l is een EU importeur voor België, Nederland en Luxemburg.

ghd France S.a.r.l
Le Campus
18, chemin des Cuers
CS 50235
69574 Dardilly Cedex
France



ghdhair.com

ghd helios™

ghd en ghd zijn geregistreerde handelsmerken van Jemella Group Limited.

© Jemella Group Limited 2020

Ontworpen in Cambridge VK, Gefabriceerd in China.

Modelnummer HE001

important : veuillez lire ces consignes de sécurité**Mesures de sécurité**

Avant d'utiliser votre sèche-cheveux ghd, pour votre sécurité et celle de votre entourage, veuillez lire attentivement et respecter les mesures de sécurité indiquées ci-dessous, sans exception et systématiquement lors de l'utilisation de votre sèche-cheveux ghd.

ATTENTION : Votre sèche-cheveux est un produit professionnel et puissant, dont les embouts chauffent durant l'utilisation. **NE LES POSEZ PAS** sur des surfaces sensibles à la chaleur. Laissez-les refroidir avant de les toucher.



Cet appareil peut être utilisé par des enfants âgés de 8 ans et plus, ainsi que par des personnes présentant des déficiences physiques, sensorielles ou mentales, ou encore un manque d'expérience et de connaissances, à conditions qu'elles aient reçu une assistance et une formation adéquates sur son utilisation en toute sécurité, et qu'elles comprennent les risques inhérents, encadrées, par une personne en charge de leur sécurité.

Les enfants ne devront pas jouer avec l'appareil. Le nettoyage et l'entretien par l'utilisateur ne devront pas être effectués par des enfants sans un encadrement.

Lorsque le sèche-cheveux est utilisé dans une salle de bains, débranchez-le après utilisation, car la proximité d'une source d'eau présente un danger même si le sèche-cheveux est éteint.

L'installation d'un dispositif à courant différentiel résiduel (DDR) avec un courant de déclenchement ne dépassant pas 30 mA est conseillée pour une protection supplémentaire lors de l'utilisation de ce produit. Pour de plus amples informations, veuillez contacter un électricien.

avertissement : tenir éloigné de tout point d'eau

1. Ne rangez pas l'appareil à proximité d'un point d'eau.
2. N'immergez pas ni placez l'appareil sous l'eau, même pour le nettoyer.
3. **ATTENTION** : N'utilisez jamais le sèche-cheveux ghd avec les mains mouillées, dans ou près de l'eau, ni à proximité de baignoires, douches, lavabos ou tout autre point d'eau (ou autres liquides).
4. Ne tentez pas de récupérer l'appareil s'il est tombé dans l'eau.
5. Tenez l'appareil hors de portée des enfants.



Inspectez systématiquement votre sèche-cheveux ghd avant chaque utilisation et ne l'utilisez pas s'il est endommagé. Si le cordon d'alimentation ou la prise électrique sont endommagés, ils doivent être remplacés par Jemella Ltd. Jemella Ltd remplacera gratuitement le produit uniquement s'il est sous garantie.

Pour réduire les risques d'électrocution :

1. N'utilisez pas l'appareil si le cordon d'alimentation est endommagé.
2. Ne tirez pas ni forcez sur le cordon d'alimentation. Ne débranchez pas en tirant sur le cordon. Éteignez de préférence votre sèche-cheveux ghd en isolant l'interrupteur secteur puis en débranchant la fiche.
3. N'utilisez pas de rallonge électrique pour brancher le sèche-cheveux ghd.
4. **IMPORTANT** : Ce sèche-cheveux ghd est conçu pour une alimentation électrique 220-240 V, 50-60 Hz. N'utilisez pas l'appareil avec une alimentation électrique autre que celle mentionnée sur la plaque signalétique. Vérifiez systématiquement que la tension de votre alimentation électrique correspond à la tension de votre sèche-cheveux ghd.
5. N'utilisez pas d'onduleur ou tout autre dispositif conçu pour convertir l'alimentation électrique à 240 V depuis une autre source.
6. Votre produit ghd est un appareil électrique de classe II.
7. Toute erreur lors du branchement du sèche-cheveux ghd peut causer des dommages irréversibles, qui ne sont pas couverts par la garantie.



Le sèche-cheveux ghd doit être débranché de la prise secteur :

1. Avant le nettoyage et l'entretien.
2. S'il ne fonctionne pas correctement.
3. Dès que vous avez fini de l'utiliser.
4. Si vous quittez la pièce où se situe l'appareil, même momentanément.

Le sèche-cheveux ghd est équipé d'un dispositif d'arrêt de sécurité en fonction de la chaleur. En cas de surchauffe (par exemple si le filtre à air arrière est bloqué), la résistance du sèche-cheveux cesse automatiquement de fonctionner. La température devient alors alternativement froide puis chaude. Débranchez le sèche-cheveux de l'alimentation secteur et nettoyez le filtre. Si des problèmes persistent, veuillez contacter ghd (Jemella Ltd), voir les coordonnées.

Si votre sèche-cheveux ghd est cassé ou s'il ne fonctionne pas normalement, cessez immédiatement de l'utiliser et contactez ghd (Jemella Ltd), voir coordonnées.

Votre sèche-cheveux ghd doit uniquement être réparé avec un outillage spécialisé par un expert ghd qualifié.

ATTENTION : Le non-respect de ces consignes de sécurité peut entraîner des risques d'électrocution ou d'autres risques de blessures importants !

utilisation de votre sèche-cheveux ghd

Pour une utilisation à l'intérieur uniquement

1. Après vous être lavé les cheveux, séchez soigneusement vos cheveux avec une serviette.
2. Veillez à ce que l'eau en excès sur vos cheveux ou toute autre source d'eau ou liquide ne coule pas ni n'entre en contact avec le sèche-cheveux ghd.
3. Tenez le sèche-cheveux ghd par la poignée; ne le tenez pas par le boîtier ou la buse du concentrateur, qui peuvent être chauds.
4. Pour un séchage rapide, utilisez votre sèche-cheveux ghd sans embout de coiffage.
5. Veillez à ce que la surface chaude du sèche-cheveux ghd n'entre pas en contact direct avec la peau, en particulier les yeux, les oreilles, le visage et le cou.
6. Ne couvrez jamais l'ouverture de sortie ou d'entrée d'air.
7. Assurez-vous que le filtre d'entrée d'air ne soit pas obstrué par de la poussière ou des cheveux.
8. Lors du séchage ou du coiffage, veillez à ce que vos cheveux n'entrent pas en contact ni ne couvrent le filtre d'entrée d'air se trouvant à l'arrière de votre sèche-cheveux.
9. Ne placez jamais le sèche-cheveux ghd sur une surface sensible à la chaleur et ne le couvrez pas pendant ou juste après son utilisation.
10. Assurez-vous qu'aucun produit de coiffure n'est aspiré dans l'appareil.

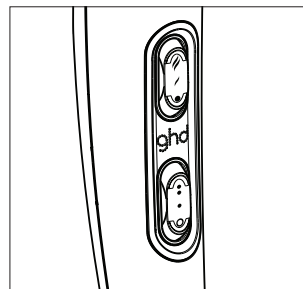

Le bouton situé en haut à l'arrière de la poignée sert à régler la température :

- ☀ = Chaleur maximum
- ☀ = Chaleur moyenne
- = Air froid

Le bouton situé en bas à l'arrière de la poignée sert à régler la vitesse du ventilateur :

- = Vitesse maximum
- = Vitesse moyenne
- = Arrêt

Vous pouvez combiner la température et la vitesse de votre choix. La technologie ionique reste toujours activée.

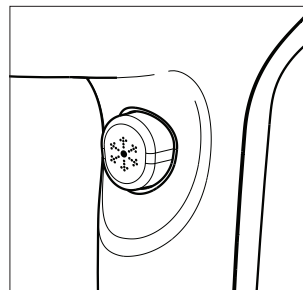

Touche air froid : Cette touche peut être activée quel que soit le réglage. Elle vous permet de fixer et de modeler votre coiffure.

Embouts : Un embout concentrateur peut être utilisé pour obtenir un meilleur contrôle de la coiffure grâce à la concentration du flux d'air.

Remarque : Le montage d'un embout froid peut être difficile, surtout lorsque le sèche-cheveux et l'embout sont neufs.

nettoyage de votre sèche-cheveux ghd

1. **Pour une efficacité optimale de votre sèche-cheveux ghd, nettoyez régulièrement le filtre à air situé à l'arrière. Les dommages causés par le non-respect de ces consignes de nettoyage ne sont pas couverts par la garantie du fabricant.**
2. Débranchez tout d'abord votre sèche-cheveux de l'alimentation secteur.
3. Ne plongez jamais l'appareil dans l'eau.
4. N'utilisez pas un nettoyeur vapeur.
5. Essuyez l'extérieur du sèche-cheveux ghd avec un chiffon légèrement humide. N'utilisez pas de détergents abrasifs ou de produits corrosifs.
6. Utilisez toujours votre sèche-cheveux ghd avec le filtre ghd d'origine.
7. Ne mettez jamais votre sèche-cheveux ghd en marche sans son filtre.

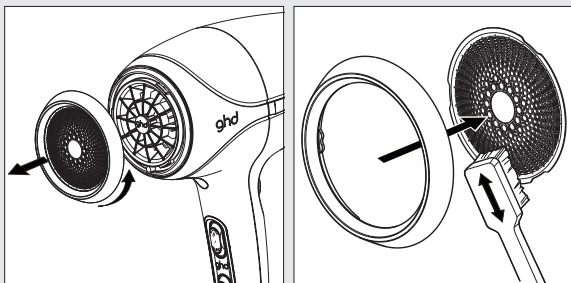

Tournez la bague maintenant le filtre dans le sens inverse des aiguilles d'une montre pour le retirer.

Sortez le filtre métallique du logement arrière. Rincez-le et séchez-le minutieusement ou retirez la poussière et les cheveux à l'aide d'une brosse douce. Une fois le filtre à air nettoyé repositionnez-le et fixez-le en le tournant dans le sens des aiguilles d'une montre.

rangement

1. Attendez toujours que votre sèche-cheveux ghd refroidisse avant de le ranger.
2. Une fois que votre sèche-cheveux ghd a refroidi, pliez le cordon d'alimentation comme il l'était dans son emballage d'origine. Ne l'enroulez pas autour de votre main ni autour du sèche-cheveux, cela pourrait conduire à une défaillance précoce du cordon.

défaut de fonctionnement

Dans le cas exceptionnel où votre produit ghd ne fonctionnerait pas correctement, vérifiez que l'appareil ghd est bien en marche, que l'interrupteur de la prise secteur (s'il existe) est bien en position « on » et que la prise est bien alimentée.

En cas de doute ou si vous souhaitez obtenir d'autres informations, vous pouvez vous rendre sur la rubrique « Aide » de notre site ghdhair.com ou contactez un distributeur ghd agréé ou le service clients ghd qui saura vous conseiller.

garantie du fabricant

Tous les produits électriques ghd sont testés individuellement avant de quitter l'usine. Toutefois, dans le cas improbable où le produit serait défectueux en raison de défauts de fabrication ou de matériaux, ghd remplacera gratuitement le produit à sa discrétion par un produit identique ou équivalent dans un délai de deux ans à compter de la date d'achat d'origine pour les consommateurs dans le cadre d'une utilisation personnelle, ou d'un an pour les utilisateurs professionnels. Le produit de remplacement assurera la période de garantie restante du produit d'origine ou 180 jours, selon la plus longue de ces deux durées de couverture. Dans le cas d'un échange, le produit de remplacement devient votre propriété et le produit remplacé devient la propriété de ghd.

Pour retourner un produit sous garantie, si vous êtes domicilié en France, Corse ou dans les DOM-TOM, veuillez-vous diriger sur notre site internet où vous pourrez suivre les instructions de retour : 'ghdhair.com/fr/returns'. Merci de toujours accompagner votre produit d'une preuve d'achat. Si vous êtes domicilié en Belgique ou au Luxembourg, nous vous invitons à contacter au préalable le service clients ghd à l'adresse contact@ghdhair.fr, qui sera à même de vous indiquer les modalités de retour pour votre Pays. Conservez votre preuve d'achat en lieu sûr.

La garantie concerne uniquement les produits ghd authentiques achetés chez des distributeurs ghd agréés. Elle ne couvre pas les produits réparés ou entretenus par des personnes autres que le personnel ou les représentants de ghd. Il convient de noter que cette garantie peut être annulée lorsque les numéros de série ou d'identification ont été effacés, endommagés ou modifiés. Ceci n'affecte en aucun cas vos droits statutaires.

*Ni Jemella ni ses filiales ne fournissent des pièces détachées de remplacement pour ses appareils électriques. Si vous n'avez pas d'accès à Internet, merci de bien vouloir retourner votre appareil électrique à l'adresse la plus proche indiquée sur ce document, accompagné de sa preuve d'achat.

La garantie ne couvre pas :

1. Les dommages causés par une mauvaise utilisation, un traitement inadapté ou une utilisation violente.
2. Les dommages causés par le non-respect de ces consignes d'utilisation.
3. Les dommages causés par une utilisation de l'appareil sous une tension incorrecte.
4. Les dommages causés par le raccordement d'accessoires (tels qu'embouts, diffuseurs, etc.) fournis par d'autres fabricants.
5. Les défauts mineurs qui n'affectent pas significativement la valeur ou l'efficacité du sèche-cheveux.
6. L'usure normale.

recyclage et destruction

Votre produit électrique ghd est classifié « équipement électrique ou électronique » et ne doit pas être jeté avec d'autres déchets ménagers ou professionnels à la fin de son cycle de vie utile. Si vous n'utilisez plus votre produit ghd, veuillez le jeter conformément aux procédures de recyclage en vigueur localement. Pour de plus amples informations, contactez les autorités locales.

Royaume-Uni/Europe uniquement

Votre produit électrique ghd doit être mis au rebut conformément à la directive DEEE (Déchets d'équipements électriques et électroniques 2002/96/CE) qui garantit que les produits sont recyclés en faisant appel aux meilleures méthodes et pratiques disponibles afin de réduire les nuisances potentielles pour l'environnement. Pour de plus amples informations, contactez les autorités locales compétentes ou le revendeur auprès duquel vous avez acheté ce produit.

conformité

Ce sèche-cheveux ghd helios est conforme à la norme EN 60335-2-23 et porte le marquage CE. Les autres approbations incluent les États-Unis, l'Australie / Nouvelle-Zélande et l'Afrique du Sud.

coordonnées

ghd France S.a.r.l est un importateur UE pour la Belgique, les Pays-Bas et le Luxembourg.

ghd France S.a.r.l
Le Campus
18, chemin des Cuers
CS 50235
69574 Dardilly Cedex
France



ghdhair.com

ghd helios™

ghd et ghd sont des marques déposées de Jemella Group Limited.

© Jemella Group Limited 2020

Conçu à Cambridge, Royaume-Uni,
Fabriqué en Chine.

N° de modèle HE001

wichtig! bitte lesen sie diese sicherheitshinweise**Vorsichtsmaßnahmen**

Bevor Sie diesen ghd Haartrockner benutzen, lesen Sie bitte zu Ihrer eigenen und der Sicherheit anderer die unten aufgeführten Sicherheitshinweise sorgfältig durch und befolgen Sie sie ohne Ausnahme und immer, wenn Sie Ihren ghd Haartrockner benutzen.

Ihr Föhn ist ein professionelles Gerät mit sehr hoher Leistung, und die Zentrierdüsen werden bei Verwendung heiß. Bitte **NICHT** auf einer hitzeempfindlichen Oberfläche ablegen und erst abkühlen lassen, bevor Sie sie berühren.



Das Gerät kann durch Kinder ab 8 Jahren und Personen mit eingeschränkten physischen, sensorischen oder geistigen Fähigkeiten oder mit mangelnder Erfahrung/mangelndem Wissen benutzt werden, wenn sie durch eine für ihre Sicherheit zuständige Person beaufsichtigt werden oder von dieser Person Anweisungen erhalten, wie das Gerät sicher zu bedienen ist, und welche Gefahren bei nicht ordnungsgemäßer Bedienung bestehen.

Kinder dürfen mit dem Gerät nicht spielen. Wartung oder Reinigung des Geräts dürfen nicht von Kindern ohne Aufsicht erfolgen.

Nach der Benutzung im Badezimmer nehmen Sie bitte den Föhn vom Stromnetz, da Wasser eine Gefahr darstellt, selbst wenn das Gerät ausgeschaltet ist.

Als zusätzliche Sicherheit empfehlen wir bei der Benutzung dieses Produkts die Installation einer Fehlerstrom-Schutzeinrichtung, deren Stromstärke 30mA nicht übersteigt. Bitte kontaktieren Sie einen zertifizierten Elektrofachmann für weitere Informationen.

achtung: nicht mit wasser in kontakt bringen

1. Bewahren Sie das Gerät nicht in der Nähe von Wasser auf.
2. Nicht in Wasser eintauchen oder unter fließendes Wasser halten; auch nicht, um das Gerät zu reinigen.
3. **VORSICHT:** Benutzen Sie den ghd Haartrockner niemals mit nassen Händen, in oder in der Nähe von Wasser oder in der Nähe von Bädern, Becken oder anderen Behältern, die Wasser (oder jede andere Flüssigkeit) enthalten.
4. Holen Sie das Gerät nicht heraus, wenn es ins Wasser gefallen ist.



5. Lassen Sie es nicht innerhalb der Reichweite von Kindern liegen.

Inspizieren Sie Ihren ghd Föhn vor der Verwendung und benutzen Sie ihn niemals, wenn er beschädigt ist. Sollte das Stromkabel oder der Stromstecker beschädigt sein, muss dies zur Vermeidung von Gefährdungen von Jemella Ltd oder von einem ghd-zertifizierten Fachhändler ausgetauscht werden. Jemella Ltd ersetzt das Produkt nur innerhalb der Garantiezeit kostenlos.

Um das Risiko eines Stromschlags zu verringern:

1. Benutzen Sie das Gerät nicht, wenn das Kabel beschädigt ist.
2. Sie dürfen das Netzkabel nicht belasten oder daran ziehen und es auch nicht durch Ziehen aus der Steckdose entfernen. Gehen Sie zum Ausschalten so vor, dass Sie den Hauptschalter des ghd Föhns auf Aus stellen und dann den Stecker aus der Steckdose ziehen.
3. Verwenden Sie kein elektrisches Verlängerungskabel in Verbindung mit dem ghd Föhn.
4. **WICHTIG:** Dieser ghd Föhn ist für den Einsatz mit 220-240 V, 50-60 Hz ausgelegt und benötigt 1800-2100 W. Verwenden Sie kein anderes Netzteil, als das auf dem Etikett für die elektrische Ausstattung angegebene. Überprüfen Sie immer, ob die Spannung Ihres Stromnetzes der geforderten Spannung Ihres ghd Föhns entspricht. 
5. Verwenden Sie dieses Produkt nicht mit einem Spannungswandler oder einem Gerät, das die Stromversorgung von einem anderen Gerät in 240 V konvertiert.
6. Ihr ghd Produkt ist ein Klasse II Elektrogerät.
7. Jeder Fehler beim Anschluss des ghd Föhns kann zu irreparablen Schäden führen, die nicht unter die Garantie fallen.

Der ghd Föhn muss vom Strom getrennt werden

1. Vor der Reinigung und Wartung.
2. Wenn er nicht richtig funktioniert.
3. Sobald Sie ihn nicht mehr benutzen möchten.
4. Wenn Sie den Raum verlassen - auch vorübergehend.

Der ghd Föhn verfügt über einen wärmeempfindlichen Abschaltmechanismus. Bei Überhitzung (z. B. wenn der hintere Filter blockiert ist), stoppt das Heizelement des Gerätes automatisch. Dies führt dazu, dass das Heizelement abwechselnd kalt und heiss wird. Trennen Sie den Föhn vom Strom und reinigen Sie den Filter. Wenn die Probleme weiterhin bestehen, wenden Sie sich an ghd (Jemella Ltd), siehe Ansprechpartner.

Wenn Ihr ghd Föhn Bruchstellen aufweist oder nicht ordnungsgemäß funktioniert, benutzen Sie ihn auf keinen Fall mehr und kontaktieren Sie ghd (Jemella Ltd), siehe Ansprechpartner.

Ihr ghd Föhn darf nur mit speziellen Werkzeugen und von qualifizierten Experten von ghd repariert werden.

VORSICHT: Das Missachten dieser Sicherheitsmaßnahmen kann zu elektrischen Schlägen oder anderen Verletzungen führen!

einsatz ihres ghd föhns

Nur für den Gebrauch in geschlossenen Räumen.

1. Trocknen Sie Ihre Haare nach dem Waschen gründlich mit einem Handtuch.
2. Achten Sie darauf, dass kein überschüssiges Wasser aus Ihren Haaren oder von einer anderen Quelle mit dem ghd Föhn in Kontakt kommt.
3. Halten Sie den Föhn am Griff; halten Sie ihn nicht am Gehäuse oder an der Konzentrationsdüse, die heiß sein kann.
4. Für ein schnelleres Trocknen verwenden Sie den ghd Föhn ohne die Zentrierdüsen.
5. Achten Sie darauf, dass die heiße Oberfläche des Föhns nicht in direkten Kontakt mit der Haut kommt, insbesondere mit Augen, Ohren, Gesicht und Hals.
6. Verdecken Sie niemals das Gebläse oder den Lufteinlass.
7. Stellen Sie sicher, dass der Luftfilter nicht durch Flusen oder Haare blockiert werden kann oder ist.
8. Achten Sie beim Trocknen oder Stylen darauf, dass Ihre Haare nicht mit dem Luftfilter auf der Rückseite des Trockners in Kontakt kommen.
9. Stellen Sie den Föhn niemals auf eine wärmeempfindliche Oberfläche oder decken Sie ihn niemals während oder unmittelbar nach dem Gebrauch ab.
10. Achten Sie darauf, dass keine Hairstyling-Produkte in das Gerät gezogen werden.

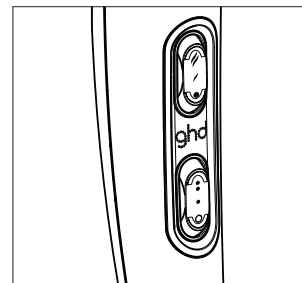

Der obere Schalter auf der Rückseite des Griffes ist für die Temperatureinstellung:

- ☒ = Maximale Wärme
- ☒ = Mittlere Wärme
- = Kalte Luft

Der untere Schalter auf der Rückseite des Griffes ist für die Regulierung der Gebläsegeschwindigkeit:

- = Maximale Geschwindigkeit
- = Mittlere Geschwindigkeit
- = Aus

Alle Temperaturen und Geschwindigkeiten können kombiniert werden. Die Funktion der Ionen-Technologie ist immer eingeschaltet.

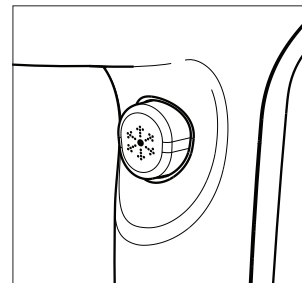

Kaltschalter: Der Kaltschalter kann jederzeit bei jeder Einstellung eingeschaltet werden. Ideal, um das Haarstyling zu fixieren.

Düsenaufsatz: Mit einem Konzentratorkaufsatz kann der Luftstrom gebündelt werden. Dies ermöglicht eine bessere Kontrolle beim Stylen.

Anmerkung: Ein kalter Düsenaufsatz liegt unter Umständen sehr eng an, insbesondere bei einem neuen Trockner und Düsenaufsatz.

reinigung ihres ghd föhns

1. Um sicherzustellen, dass Ihr ghd Föhn mit optimaler Effizienz arbeitet, sorgen Sie dafür, dass der hintere Filter durch regelmäßige Reinigung sauber gehalten wird. Schäden, die durch die Nichteinhaltung dieser Reinigungshinweise auftreten, fallen nicht unter die Herstellergarantie.
2. Um dies zu tun, trennen Sie zuerst den Föhn vom Strom.
3. Tauchen Sie das Gerät nie in oder unter Wasser.
4. Verwenden Sie keinen Dampfreiniger.
5. Wischen Sie das äußere Gehäuse des ghd Föhns mit einem feuchten Tuch ab. Verwenden Sie keine scharfen oder aggressiven Reinigungsmittel oder ätzende Produkte.
6. Verwenden Sie den ghd Föhn immer mit dem originalen ghd Filter.
7. Benutzen Sie den ghd Föhn nie ohne einen aufgesetzten Filter.

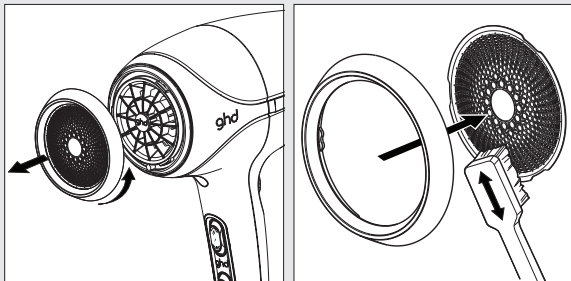

Drehen Sie den Ring mit dem Luftfilter gegen den Uhrzeigersinn und entfernen Sie ihn dann.

Drücken Sie den Metallfilter aus dem hinteren Gehäuse. Spülen Sie den Filter unter laufendem Wasser ab und trocknen Sie ihn dann oder nehmen Sie eine weiche Bürste und entfernen Sie vorsichtig den Staub und alle Haare. Nach der Reinigung des Luftfilters bringen Sie ihn wieder an und sichern ihn durch Drehen im Uhrzeigersinn.

lagerung

1. Lassen Sie den ghd Föhn immer vollständig abkühlen, bevor Sie ihn weglegen.
2. Wenn der ghd Föhn abgekühlt ist, legen Sie das Netzkabel so zusammen, wie es in der Lieferverpackung war. Wickeln Sie das Kabel nicht um den ghd Föhn, da dies die Schnur belasten und dazu führen kann, dass das Kabel vorzeitig verschleißt.

funktionsversagen

Im unwahrscheinlichen Fall, dass Ihr ghd Produkt nicht korrekt funktioniert, überprüfen Sie bitte die Stromversorgung und ob Ihr Produkt angeschaltet und korrekt an die Stromversorgung angeschlossen ist.

Bei weiteren Fragen oder Zweifeln bitten wir Sie, die Helpesektion auf www.ghdhair.com/de zu besuchen oder den ghd Kundenservice zu kontaktieren.

herstellergarantie

Vor dem Verlassen des Werks werden alle Produkte von ghd geprüft. Im unwahrscheinlichen Fall, dass sich das Produkt durch fehlerhafte Verarbeitung oder Materialien als defekt erweist, wird ghd nach eigenem Ermessen das Produkt kostenlos gegen ein identisches oder gleichwertiges Produkt innerhalb von zwei Jahren ab dem ursprünglichen Kaufdatum für den privaten Gebrauch oder innerhalb eines Jahres für den professionellen Gebrauch austauschen. Für das Ersatzprodukt gilt die verbleibende Garantiefrist des ursprünglichen Produkts oder eine Frist von 180 Tagen, je nachdem, welche für Sie einen längeren Schutz bietet. Wenn ein Produkt ausgetauscht wird, geht der neue Gegenstand in Ihr Eigentum und der ausgetauschte Gegenstand in das Eigentum von ghd über.

Sie Ihren Wohnsitz in Luxemburg haben, um ein Produkt im Rahmen der Garantie zurückzugeben, wenden Sie sich bitte vorab an den ghd-Kundendienst unter contact@ghdhair.fr, um Ihnen die Rücksendeverfahren für Ihr Land mitzuteilen. Bewahren Sie Ihren Kaufbeleg an einem sicheren Ort auf.

Diese Garantie gilt nur für originale ghd Produkte, die bei einem autorisierten ghd Händler erworben worden sind. Alle nicht autorisierten Versuche einer Reparatur/Wartung des ghd Föhnss, welche nicht durch ghd oder durch von ghd autorisierte Personen durchgeführt wurden, führen zum Verfall dieser Garantie. Bitte beachten Sie, dass diese Garantie ungültig werden kann, wenn Seriennummern oder Gerät-Identifikation entfernt, beschädigt oder geändert wurden. Ihre gesetzlichen Rechte sind davon nicht beeinträchtigt.

*Weder Jemella Group Limited noch eine ihrer Tochtergesellschaften stellt Ersatzteile für eines ihrer elektrischen Geräte zur Verfügung. Falls Sie kein Internetzugriff haben, können Sie Ihr elektrisches ghd Produkt zusammen mit der Rechnung zur nächsten ghd Adresse schicken, welche Sie im Produktbeileger oder auf der Verpackung finden

Die Garantie umfasst nicht:

1. Schäden durch Missbrauch, unsachgemäße Behandlung oder gewalttätige Nutzung.
2. Schäden, die durch die Nichtbeachtung der Bedienungsanleitung entstanden sind.
3. Schäden, die durch das Anschließen dieses Geräts an eine falsche Spannung auftreten.
4. Kleinere Fehler, die den Wert des Trockners oder die effektive Nutzung nicht sonderlich beeinträchtigen.
5. Alle Teile unterliegen der normalen Abnutzung und normalem Verschleiß.
6. Ihre gesetzlichen Gewährleistungsansprüche bleiben hierdurch unberührt bestehen.

recycling und entsorgung

Ihr ghd Elektroprodukt ist als "elektrisches oder elektronisches Gerät" klassifiziert. Dieser ghd Haartrockner sollte verantwortungsvoll entsorgt und nicht in den Haushaltsmüll geworfen werden. Wenn Sie keine weitere Verwendung für Ihr ghd Produkt haben, entsorgen Sie dies bitte entsprechend der lokalen Wiederverwertbarkeitsbestimmungen. Wenden Sie sich für weitere Informationen an Ihre örtliche Behörde oder an den Händler, von dem Sie das Produkt erworben haben.

NUR EU

Ihr ghd Elektrogerät sollte entsprechend der WEEE-Richtlinie (Waste Electrical and Electronic Equipment-2002/96/EG) entsorgt werden, die sicher stellt, dass Produkte nach den besten verfügbaren Methoden und Vorgehensweisen recycelt werden, um den Gesundheits- und Umweltschutz zu gewährleisten. Wenden Sie sich für weitere Informationen an Ihre örtliche Behörde oder an den Händler, von dem Sie das Produkt erworben haben.

produktkonformität

Der helios von ghd entspricht der EN 60335-2-2-23 und trägt das CE-Zeichen. Weitere Zulassungen umfassen die USA, Australien/Neuseeland und Südafrika.

ansprechpartner

ghd France S.a.r.L ist ein EU Importeur für Belgien, die Niederlande und Luxemburg.

ghd France S.a.r.L
Le Campus
18, chemin des Cuers
CS 50235
69574 Dardilly Cedex
France



ghdhair.com

ghd helios™

ghd und ghd sind eingetragene Handelsmarken der Jemella Group Limited.

© Jemella Group Limited 2020

Entwickelt in Cambridge, UK. Hergestellt in China.

Model No. HE001

προσοχή: παρακαλείστε να διαβάσετε αυτές τις οδηγίες ασφάλειας**Προφυλάξεις ασφάλειας**

Προτού επιχειρήσετε να χρησιμοποιήσετε αυτό το σεσουάρ ghd, για τη δική σας ασφάλεια και την ασφάλεια των άλλων, παρακαλείστε να διαβάσετε προσεκτικά τις προφυλάξεις ασφαλείας που παρατίθενται πιο κάτω και να τις ακολουθήσετε ανελλιπώς, κάθε φορά που χρησιμοποιείτε το σεσουάρ ghd.

ΠΡΟΣΟΧΗ: Το σεσουάρ σας είναι ένα υψηλής απόδοσης, επαγγελματικό προϊόν και τα ακροφύσια θερμαίνονται κατά τη διάρκεια της χρήσης. **ΜΗΝ** το τοποθετείτε σε επιφάνειες ευαίσθητες στη θερμότητα. Αφήστε το να κρυώσει προτού το αγγίξετε.



Αυτή η συσκευή μπορεί να χρησιμοποιηθεί από παιδιά ηλικίας 8 ετών και άνω και από άτομα με μειωμένες κινητικές, αισθητηριακές ή νοητικές ικανότητες ή έλλειψη εμπειρίας και γνώσεων, εφόσον βρίσκονται υπό επιτήρηση ή τους έχουν δοθεί οδηγίες από ένα υπεύθυνο άτομο για την ασφάλειά τους, σχετικά με τη χρήση της συσκευής με ασφαλή τρόπο, και εφόσον κατανοούν τους σχετικούς κινδύνους.

Τα παιδιά δεν πρέπει να παίζουν με τη συσκευή. Ο καθαρισμός και η συντήρηση δεν πρέπει να εκτελούνται από παιδιά χωρίς επιτήρηση.

Όταν το σεσουάρ χρησιμοποιείται στο μπάνιο, βγάλτε το από την πρίζα μετά τη χρήση καθότι η εγγύτητα σε νερό παρουσιάζει κίνδυνο ακόμη και όταν το σεσουάρ είναι εκτός λειτουργίας.

Για επιπρόσθετη προστασία, συνιστάται η εγκατάσταση μιας διάταξης προστασίας ρεύματος διαρροής με ρεύμα λειτουργίας που να μην υπερβαίνει τα 30mA όταν χρησιμοποιείτε αυτό το προϊόν. Παρακαλείστε να επικοινωνήσετε με ηλεκτρολόγο για περαιτέρω λεπτομέρειες.

προειδοποίηση: διατηρείται μακριά από το νερό:

1. Μην το αποθηκεύετε κοντά σε νερό.
2. Μην το βυθίζετε και μην το βάζετε κάτω από τρεχούμενο νερό, ακόμη και για σκοπούς καθαρισμού.
3. **ΠΡΟΣΟΧΗ:** Μην χρησιμοποιείτε ποτέ το σεσουάρ ghd με βρεγμένα χέρια ή κοντά σε πηγή νερού ή σε μπάνια, λεκάνες ή άλλα δοχεία που περιέχουν νερό (ή οποιοδήποτε άλλο υγρό).
4. Μην προσπαθήσετε να βγάλετε τη συσκευή από το νερό αν έχει πέσει στο νερό.
5. Μην αφήνετε τη συσκευή σε σημείο που να προσεγγίζουν τα παιδιά.



Πρέπει πάντοτε να επιθεωρείτε το σεσουάρ ghd σας πριν από τη χρήση, και να μην το χρησιμοποιείτε αν έχει υποστεί φθορά. Αν το καλώδιο ή το βύσμα έχουν καταστραφεί πρέπει να αντικατασταθούν από τη Jemella Ltd. Η Jemella Ltd θα αντικαταστήσει το προϊόν δωρεάν μόνο εφόσον βρίσκεται εντός της περιόδου εγγύησης.

Για μείωση του κινδύνου ηλεκτροπληξίας:

1. Μην το χρησιμοποιήσετε αν το καλώδιο είναι κατεστραμμένο.
2. Μην ασκείτε έλξη ή πίεση στο καλώδιο τραβώντας το. Είναι προτιμότερο να αποσυνδέετε το σεσουάρ ghd απομονώνοντας τον διακόπτη και στη συνέχεια αφαιρώντας το βύσμα.
3. Μη χρησιμοποιείτε ηλεκτρικό καλώδιο πρόεκτασης μαζί με το σεσουάρ ghd.
4. **ΠΡΟΣΟΧΗ:** Αυτό το σεσουάρ ghd είναι σχεδιασμένο για 220-240V, 50-60Hz. Μην το χρησιμοποιήσετε μαζί με οποιαδήποτε άλλη παροχή ρεύματος εκτός από εκείνη που προδιαγράφεται στην επιγραφή των δεδομένων. Να ελέγχετε πάντοτε ότι η τάση της παροχής ηλεκτρικού ρεύματός σας αντιστοιχεί στην τάση του σεσουάρ ghd σας.
5. Μη χρησιμοποιείτε αυτό το προϊόν με αναστροφή τάσης ή οποιαδήποτε συσκευή που προσορίζεται να μετατρέπει την ηλεκτρική παροχή στα 240V από κάποια διαφορετική πηγή.
6. Το προϊόν της σειράς ghd είναι μια ηλεκτρική συσκευή κλάσης II.
7. Τυχόν λάθος κατά τη σύνδεση του σεσουάρ ghd μπορεί να προκαλέσει ανεπιθύμητη βλάβη, που δεν καλύπτεται από την εγγύηση.



Το σεσουάρ ghd πρέπει να αφαιρεθεί από την πρίζα της παροχής

1. Πριν από διαδικασίες καθαρισμού και συντήρησης.
2. Εάν δεν λειτουργεί σωστά.
3. Μόλις έχετε τελειώσει με τη χρήση του.
4. Εάν αποχωρήσετε από το χώρο, ακόμη και για μικρό χρονικό διάστημα.

Το σεσουάρ ghd είναι εξοπλισμένο με σύστημα αυτόματης απενεργοποίησης σε περίπτωση υπερθέρμανσης. Σε περίπτωση υπερθέρμανσης (για παράδειγμα, αν το φίλτρο στο πίσω μέρος έχει μπλοκάρει), το θερμαντικό σώμα του σεσουάρ απενεργοποιείται αυτόματα. Αυτό κάνει τη θερμοκρασία του θερμαντικού σώματος να μειώνεται και να αυξάνεται κατά διαστήματα. Απουσνδέστε το σεσουάρ από την παροχή ρεύματος και καθαρίστε το φίλτρο. Εάν τα προβλήματα εμμένουν, επικοινωνήστε με την εξυπηρέτηση πελατών της ghd, βλ. στοιχεία επικοινωνίας.

Εάν το σεσουάρ ghd σας έχει βλάβη ή δεν λειτουργεί σωστά, σταματήστε αμέσως τη χρήση και επικοινωνήστε με την εξυπηρέτηση πελατών της ghd, βλ. στοιχεία επικοινωνίας.

Το σεσουάρ ghd μπορεί να διορθωθεί μόνο με τη χρήση εξειδικευμένων εργαλείων και από προσοντούχους ειδικούς τεχνικούς στη ghd.

ΠΡΟΣΟΧΗ: Σε περίπτωση μη-συμμόρφωσης με αυτές τις Προφυλάξεις μπορεί να προκληθούν ηλεκτροπληξία ή άλλοι τραυματισμοί!

χρήση του σεσουάρ ghd

Μόνο για εσωτερική χρήση

1. Αφού λούσετε τα μαλλιά σας, στεγνώστε τα καλά με πετσέτα.
2. Μην αφήσετε νερό από τα μαλλιά σας ή από οποιαδήποτε άλλη πηγή να έρθει σε επαφή με το σεσουάρ ghd.
3. Κρατήστε το πιστολάκι μαλλιών ghd από τη χειρολαβή. Μην το κρατάτε από το περίβλημα ή το ακροφύσιο συγκεντρωτή, τα οποία μπορεί να καίνε.
4. Για ταχύτερο στέγνωμα, χρησιμοποιείτε το σεσουάρ ghd χωρίς το ακροφύσιο για το styling.
5. Φροντίστε ώστε η καυτή επιφάνεια από το σεσουάρ ghd να μην έρθει σε άμεση επαφή με το δέρμα, κυρίως με τα μάτια, τα αυτιά, το πρόσωπο και τον λαιμό.
6. Μην καλύπτετε ποτέ τη φυσούνα ή το άνοιγμα εισαγωγής αέρα.
7. Βεβαιωθείτε ότι το φίλτρο εισαγωγής αέρα δεν έχει ούτε κινδυνεύει να κλείσει με χνούδι ή μαλλιά.
8. Κατά τη διάρκεια του στεγνωματος ή του χτενίσματος, μην αφήσετε τα μαλλιά σας να καλύψουν ή να έρθουν σε επαφή με το φίλτρο εισαγωγής αέρα στο πίσω μέρος του σεσουάρ.
9. Μην τοποθετείτε ποτέ το πιστολάκι μαλλιών ghd σε καμία καυτή ευαίσθητη επιφάνεια ή μην το καλύπτετε ενώ το χρησιμοποιείτε ή αμέσως μετά από τη χρήση.
10. Βεβαιωθείτε ότι κανένα προϊόν περιποίησης μαλλιών δεν απορροφάται από τη συσκευή.

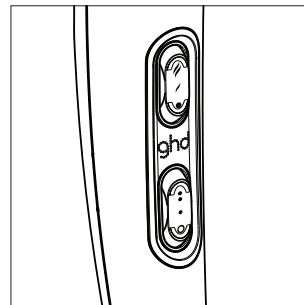

Ο πάνω διακόπτης στο πίσω μέρος της χειρολαβής ρυθμίζει τη θερμοκρασία:

- ☞ = Μέγιστη θερμότητα
- ↙ = Μέση θερμότητα
- = Κρύος αέρας

Ο κάτω διακόπτης στο πίσω μέρος της χειρολαβής ρυθμίζει την ταχύτητα του σεσουάρ:

- ⦿ = Μέγιστη ταχύτητα
- = Μέση ταχύτητα
- = Εκτός λειτουργίας

Μπορεί να γίνει οποιοσδήποτε συνδυασμός θερμοκρασίας και ταχύτητας. Η λειτουργία Ιονικής Τεχνολογίας είναι πάντοτε ενεργοποιημένη.

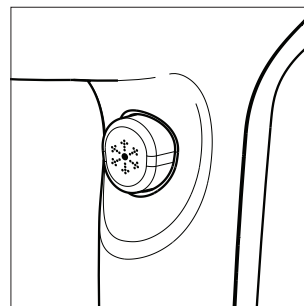

Διακόπτης Ψυχρού Αέρα: Ο Διακόπτης Ψυχρού Αέρα μπορεί να ενεργοποιηθεί σε οποιαδήποτε ρύθμιση. Είναι ιδανικό για να φιξάρετε το χτένισμα και να δώσετε σχήμα στο look σας.

Ακροφύσια: Μπορούν να χρησιμοποιηθούν για στέγνωμα ακριβείας και πλήρη έλεγχο styling.

Σημείωση: Η εφαρμογή του ακροφυσίου ενδέχεται να είναι δύσκολη ειδικά όταν το σεσουάρ και τα ακροφύσια είναι καινούρια.

ο καθαρισμός του σεσουάρ ghd

1. Για να βεβαιωθείτε ότι το σεσουάρ ghd λειτουργεί σε βέλτιστη αποδοτικότητα, να διασφαλίσετε πάντοτε ότι το φίλτρο στο πίσω μέρος διατηρείται καθαρό καθαρίζοντάς το τακτικά. Οποιαδήποτε βλάβη προκληθεί λόγω μη συμμόρφωσης με αυτές τις οδηγίες καθαρισμού δεν καλύπτεται από την εγγύηση του κατασκευαστή.
2. Πρώτα αφαιρέστε το σεσουάρ από την πρίζα της παροχής ρεύματος.
3. Μην βυθίζετε ποτέ το σεσουάρ σε νερό.
4. Μη χρησιμοποιείτε συσκευή καθαρισμού με αιμί.
5. Σκουπίστε την εξωτερική επιφάνεια του σεσουάρ ghd με ένα υγρό πανί.
Μη χρησιμοποιείτε σκληρά απορρυπαντικά ή διαβρωτικά προϊόντα καθαρισμού.
6. Πάντοτε πρέπει να χρησιμοποιείτε το σεσουάρ ghd με το αυθεντικό φίλτρο ghd.
7. Μη χρησιμοποιείτε ποτέ το σεσουάρ ghd χωρίς να υπάρχει φίλτρο συνδεδεμένο.

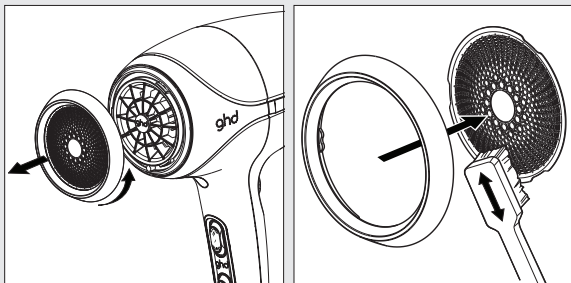

Περιστρέψτε το δακτύλιο με το φίλτρο εισαγωγής αέρα αριστερόστροφα και στη συνέχεια αφαιρέστε το.

Πιέστε το μεταλλικό φίλτρο από το πίσω περίβλημα και αφαιρέστε το. Ξεπλύνετε και στεγνώστε το φίλτρο ή πάρτε μια μαλακή βούρτσα και αφαιρέστε απαλά τυχόν σκόνη και τρίχες. Αφού καθαρίσετε το φίλτρο, ξανασυνδέστε το και ασφαλίστε το στη θέση του βιδώνοντάς το δεξιόστροφα.

αποθήκευση

1. Πάντοτε να αφήνετε το σεσουάρ ghd να κρυώσει προτού το αποθηκεύσετε.
2. Όταν κρυώσει το σεσουάρ ghd, διπλώστε το ηλεκτρικό καλώδιο έτσι όπως ήταν διπλωμένο όταν σας είχε παραδοθεί στη αρχική του συσκευασία. Μην τυλίγετε το ηλεκτρικό καλώδιο γύρω από το σεσουάρ ghd καθώς αυτό μπορεί να φθάσει το καλώδιο και να προκαλέσει πρόωγη δυσλειτουργία του ηλεκτρικού καλωδίου.

ελλιπής λειτουργία

Στην απίθανη περίπτωση που το προϊόν της ghd δεν λειτουργεί σωστά, ελέγξτε ότι το προϊόν ghd και η παροχή ρεύματος είναι ενεργοποιημένα σε λειτουργία «on», και ότι υπάρχει ηλεκτρική παροχή.

Εάν έχετε οποιαδήποτε αμφιβολία ή για περαιτέρω συμβουλές παρακαλείστε να επισκεφθείτε το τμήμα βοήθειας στην ιστοσελίδα ghdhair.com ή να επικοινωνήσετε με έναν εξουσιοδοτημένο αντιπρόσωπο προϊόντων ghd ή να επικοινωνήσετε με την εξυπηρέτηση πελατών της ghd για περαιτέρω πληροφορίες.

εγγύηση κατασκευαστή

Όλα τα ηλεκτρικά προϊόντα ghd δοκιμάζονται μεμονωμένα πριν φύγουν από το εργοστάσιο.

Ωστόσο, στην απίθανη περίπτωση που το προϊόν αποδειχθεί ότι είναι ελαττωματικό λόγω εσφαλμένης χρήσης ή ελαττωματικών υλικών, κατά την διακριτική της ευχέρεια, η ghd θα αντικαταστήσει το προϊόν χωρίς χρέωση με ένα πανομοιότυπο ή αντίστοιχο προϊόν εντός 2 ετών από την αρχική ημερομηνία αγοράς για τον τελικό καταναλωτή για προσωπική χρήση, ή εντός 1 έτους για επαγγελματίες χρήστες.

Το προϊόν αντικατάστασης αποκτά την περίοδο εγγύησης που υπολείπεται του αρχικού προϊόντος ή 180 ημέρες, οποιαδήποτε περίοδο σας παρέχει μεγαλύτερη κάλυψη. Σε περίπτωση ανταλλαγής προϊόντων, το προϊόν αντικατάστασης καθίσταται δική σας ιδιοκτησία και το αντικατασταθέν προϊόν ιδιοκτησία της ghd.

Για να προβάλλετε αξίωση στο πλαίσιο της παρούσας εγγύησης, παρακαλούμε επισκεφθείτε την ιστοσελίδα ghdhair.com/gr/returns και ακολουθήστε τις οδηγίες που εμφανίζονται στην οθόνη για να ολοκληρώσετε την επιστροφή σας. Βεβαιωθείτε ότι οποιοδήποτε επιστρεφόμενο προϊόν συνοδεύεται από την απόδειξη αγοράς. Για τον σκοπό αυτό, να φυλάσσετε την απόδειξη αγοράς σε ασφαλές μέρος.

Η παρούσα εγγύηση εφαρμόζεται μόνο σε αυθεντικά προϊόντα της ghd που αγοράστηκαν μέσω εξουσιοδοτημένων αντιπροσώπων της ghd, και δεν καλύπτει προϊόντα τα οποία έχουν επιδιορθωθεί ή συντηρηθεί από οποιοδήποτε άλλο άτομο εκτός από το προσωπικό ή αντιπροσώπων της ghd. Σημειώστε ότι αυτή η εγγύηση μπορεί να καταστεί άκυρη σε περίπτωση που ο αριθμός σειράς ή ταυτοποίησης έχει διαγραφεί, φθαρεί ή τροποποιηθεί. Τα δικαιώματά σας που απορρέουν από τη νόμιμη εγγύηση δεν επηρεάζονται από την παρούσα

*Όυτε ο Όμιλος Εταιρειών Jemella Group Limited ούτε και οι θυγατρικές του παρέχουν ανταλλακτικά εξαρτήματα για οποιοδήποτε από τις ηλεκτρικές του συσκευές. Εάν δεν έχετε πρόσβαση στο διαδικτυο παρακαλείστε να επιστρέψετε την ηλεκτρική συσκευή ghd στην πλησιέστερη διεύθυνση της εταιρείας ghd όπως αναγράφεται στο ένθετο φυλλάδιο ή στη συσκευασία, μαζί με την απόδειξη της αγοράς σας

Η εγγύηση δεν περιλαμβάνει:

1. Βλάβη που προκλήθηκε από κακή χρήση, ακατάλληλο χειρισμό ή βίαιη χρήση.
2. Βλάβη που προκλήθηκε λόγω μη συμμόρφωσης με τις οδηγίες χρήσεως.
3. Βλάβη που προκλήθηκε λόγω σύνδεσης αυτής της συσκευής σε λανθασμένη τάση.
4. Βλάβη που προκλήθηκε λόγω σύνδεσης αεραούα (π.χ. ακροφυσίων, φυσούνων, κλπ.) που παρέχονται από άλλους κατασκευαστές.
5. Μικροβλάβες που δεν επηρεάζουν σημαντικά την αξία του σεσουάρ ή την αποτελεσματική του χρήση.
6. Φυσιολογική φθορά.

Τα δικαιώματά σας που απορρέουν από τη νόμιμη εγγύηση δεν επηρεάζονται από την παρούσα

ανακύκλωση και διάθεση

Το ηλεκτρικό προϊόν της ghd ταξινομείται ως «ηλεκτρικός ή ηλεκτρονικός εξοπλισμός» και **δεν πρέπει να διατεθεί μαζί με άλλα οικιακά απόβλητα ή εμπορικά απόβλητα στο τέλος της ωφέλιμης διάρκειας ζωής τους.** Όταν δεν χρειάζεστε πλέον το προϊόν της ghd, παρακαλείστε να το διαθέσετε σύμφωνα με τις τοπικές διαδικασίες ανακύκλωσης της τοπικής σας αυτοδιοίκησης. Για περισσότερες πληροφορίες, μπορείτε να επικοινωνήσετε με την τοπική σας αυτοδιοίκηση.

Η.Β./ Ε.Ε. μόνο

Το ηλεκτρικό προϊόν της ghd θα πρέπει να διατίθεται σύμφωνα με την οδηγία περί Αποβλήτων Ηλεκτρικού και Ηλεκτρονικού Εξοπλισμού (ΑΗΗΕ) 2002/96/ΕΚ η οποία διασφαλίζει ότι τα προϊόντα ανακυκλώνονται χρησιμοποιώντας τις βέλτιστες διαθέσιμες μεθόδους και πρακτικές για ελαχιστοποίησης τυχόν δυνητικής βλάβης στο περιβάλλον. Για περαιτέρω πληροφορίες, επικοινωνήστε με την τοπική αρχή σας ή με το κατάστημα λιανικής πώλησης από το οποίο έχετε αγοράσει αυτό το προϊόν.

συμμόρφωση προϊόντος

Το ghd helios συμμορφώνεται με το πρότυπο EN 60335-2-23 και φέρει τη σήμανση CE. Ισχύουν επίσης κι άλλες εγκρίσεις, όπως των ΗΠΑ, της Αυστραλίας/Νέας Ζηλανδίας και της Νότιας Αφρικής.

επικοινωνία

Η ghd Italia S.r.l είναι εισαγωγέας της ΕΕ για την Ελλάδα.

ghd Italia S.r.l

Via XX Settembre 98-100
50129 Firenze
Italia

Για να ζητήσετε υπηρεσία εγγύησης του προϊόντος για την Ελλάδα, ακολουθήστε τις οδηγίες στη διεύθυνση ghdhair.com/gr/returns



ghd® i Jemella™

ghdhair.com

ghd helios™

Τα ghd και ghd^d είναι σήματα κατατεθέντα του Ομίλου Jemella Group Limited.

© Jemella Group Limited 2020

Σχεδιάζεται στο Κέμπριτζ, Η.Β., Κατασκευάζεται στην Κίνα.

Αρ. μοντέλου HE001

importante: por favor leia estas instruções de segurança**Precauções de segurança**

Para sua segurança e a segurança de outras pessoas, antes de utilizar este secador de cabelo ghd, por favor leia atentamente e respeite todas as instruções de segurança apresentadas abaixo, sem exceção, sempre que utilizar o seu secador de cabelo ghd.

ATENÇÃO: O seu secador de cabelo é um produto profissional de elevado desempenho e os bocais ficam quentes quando em utilização. **NÃO** coloque o secador de cabelo sobre superfícies sensíveis ao calor. Deixe arrefecer antes de tocar no aparelho.



Este aparelho pode ser usado por crianças a partir dos 8 anos de idade e por pessoas com capacidades físicas, sensoriais ou mentais reduzidas ou falta de experiência e conhecimento, se elas receberem supervisão ou instruções sobre o uso do aparelho de maneira segura e entenderem os perigos envolvidos, por uma pessoa responsável pela sua segurança.

As crianças não devem brincar com o aparelho. A limpeza e a manutenção do utilizador não devem ser feitas por crianças sem supervisão.

Se utilizar o secador de cabelo numa casa de banho, retire-o sempre da tomada após a sua utilização, dado que a proximidade da água representa um

perigo para a segurança, mesmo quando o secador se encontra desligado.

Para uma maior segurança e proteção quando utilizar este produto, é aconselhável a instalação de um dispositivo de corrente diferencial residual (DDR), com uma corrente de funcionamento nominal não superior a 30 mA. Para obter mais informações, recomendamos que se aconselhe junto de um técnico electricista.

perigo: manter afastado da água

1. Não guarde o aparelho perto da água.
2. Não submerja o aparelho em água nem o passe por água corrente, nem mesmo para o limpar.
3. **CUIDADO:** Nunca utilize o secador de cabelo ghd com as mãos molhadas, nem utilize este aparelho em ou perto de água, banheiras, chuveiros, lavatórios ou outros recipientes que contenham água (ou qualquer outro líquido).
4. Nunca tente apanhar o aparelho se este tiver caído na água.
5. Não deixe o aparelho ao alcance das crianças.



Inspeccione sempre o secador de cabelo ghd antes de cada utilização e não o utilize se estiver danificado. Se o cabo de alimentação ou a ficha estiverem danificados, deverão ser

substituídos pela Jemella Ltd. A Jemella Ltd. procederá gratuitamente à substituição do seu aparelho apenas no caso em que se este se encontrar dentro do período de garantia.

Para reduzir o risco de eletrocussão:

1. Não utilize o aparelho se o cabo de alimentação estiver danificado.
2. Não puxe ou force o cabo de alimentação nem retire o aparelho da tomada puxando pelo cabo.
Para retirar o secador de cabelo da tomada elétrica, desligue o aparelho e retire-o da tomada agarrando sempre pela ficha.
3. Não utilize uma extensão elétrica para ligar o secador de cabelo ghd.
4. **IMPORTANTE:** Este secador de cabelo ghd foi concebido para uma fonte de alimentação elétrica de 220-240V, 50-60Hz. Não utilize o aparelho com outras fontes de alimentação diferentes das indicadas na placa sinalética. Verifique sempre se a tensão da alimentação elétrica corresponde à tensão do seu secador de cabelo ghd.
5. Não utilize este produto com um inversor de tensão ou qualquer outro dispositivo concebido para converter a alimentação elétrica para 240V.
6. O seu produto ghd é um aparelho elétrico da classe II.
7. Qualquer erro ao ligar o secador de cabelo ghd pode causar danos irreparáveis, que não se encontram cobertos pela garantia.



O secador de cabelo ghd deve ser desligado da tomada elétrica:

1. Antes dos procedimentos de limpeza e manutenção.
2. Se não estiver a funcionar corretamente.
3. Imediatamente após a sua utilização.
4. Se sair do local onde estiver a utilizar o aparelho, mesmo durante uma ausência momentânea.

O secador de cabelo ghd está equipado com um dispositivo de corte de segurança sensível ao calor. Em caso de sobreaquecimento (por exemplo, se o filtro situado na parte de trás estiver obstruído), o sistema de aquecimento do secador deixará automaticamente de funcionar. Esta função faz com que a temperatura comece a alternar frio e calor de forma intermitente. Desligue o secador da corrente elétrica e limpe o filtro. Se o problema persistir, entre em contacto com o serviço de atendimento ao cliente da ghd (consultar dados de contacto).

Se o seu secador de cabelo avariar ou não estiver a funcionar corretamente, deixe imediatamente de utilizar o aparelho e entre em contacto com o serviço de atendimento ao cliente da ghd (consultar dados de contacto).

O seu secador de cabelo ghd só pode ser reparado com recurso a ferramentas especializadas e por técnicos ghd qualificados.

ATENÇÃO: O incumprimento destas precauções de segurança pode provocar choques elétricos ou outras lesões!

utilização do seu secador de cabelo ghd

Apenas para uso interno

1. Após lavar o cabelo, seque bem o cabelo com uma toalha.
2. Não permita que o excesso de água do seu cabelo ou de qualquer outra fonte de água ou

líquido entre em contacto com o secador de cabelo ghd.

3. Segure o secador de cabelo ghd pelo punho; não segure pelo revestimento ou pelo bocal concentrador, pois podem estar quentes.
4. Para uma secagem mais rápida, use o secador de cabelo ghd sem o bocal de styling.
5. Tenha cuidado para evitar que a superfície quente do secador entre em contacto direto com a pele, em particular os olhos, orelhas, rosto e pescoço.
6. Nunca cubra a abertura de entrada de ar nem o sistema de ventilação.
7. Assegure-se que o filtro de entrada de ar não está nem fica obstruído com pó, cotão ou cabelos.
8. Quando estiver a secar ou a pentear o cabelo, não permita que o cabelo cubra ou entre em contacto com o filtro de entrada de ar, que se encontra na parte de trás do secador.
9. Nunca coloque um secador de cabelo ghd sobre qualquer superfície sensível ao calor ou o tape enquanto em ou imediatamente após utilização.
10. Certifique-se de que não são colocados produtos de cabeleireiro no aparelho.

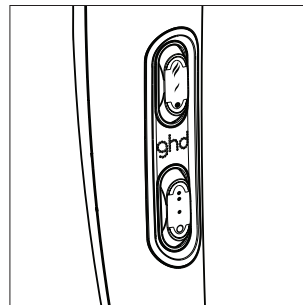

O interruptor superior situado na parte de trás da pega permite-lhe definir a temperatura:

- = Calor máximo
- = Calor médio
- = Ar frio

O interruptor inferior situado na parte de trás da pega permite-lhe regular a velocidade da ventoinha:

- = Velocidade máxima
- = Velocidade média
- = Desligado (off)

É possível combinar qualquer definição de temperatura e velocidade. A função da Tecnologia Iónica mantém-se sempre ligada.

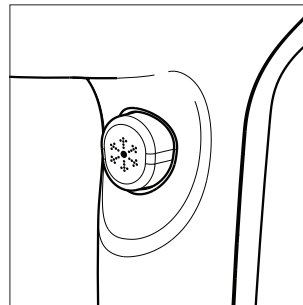

Botão de ar frio: O botão de ar frio pode ser ligado em qualquer definição de temperatura ou velocidade. É ideal para fixar e modelar o seu look.

Bocais: Um bocal concentrador poderá ser usado para um melhor controlo do styling através da concentração do ar.

Nota: O ajuste de um bocal frio poderá ser difícil, especialmente quando o secador e o bocal são novos.

limpeza do seu secador de cabelo ghd

1. Para assegurar o perfeito funcionamento e o máximo desempenho do seu secador de cabelo ghd, limpe regularmente o filtro na parte de trás do aparelho. Os danos causados pelo incumprimento destas instruções de limpeza não se encontram cobertos pela garantia do fabricante.
2. Para proceder à limpeza, em primeiro lugar desligue o secador de cabelo da tomada elétrica.
3. Nunca submerja o aparelho em água.
4. Não utilize um aparelho de limpeza a vapor.
5. Limpe o exterior do secador de cabelo ghd com um pano ligeiramente humedecido. Não utilize produtos de limpeza abrasivos ou agressivos nem produtos corrosivos.
6. Utilize sempre o secador de cabelo ghd com o filtro ghd de origem.
7. Nunca ponha o secador de cabelo ghd em funcionamento sem o filtro.

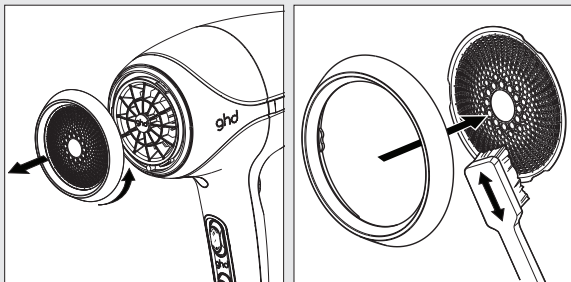

Rode o anel com o filtro de entrada de ar no sentido contrário dos ponteiros do relógio e, em seguida, retire.

Empurre e tire o filtro metálico da parte posterior do corpo do aparelho. Enxague e seque o filtro ou retire cuidadosamente o pó e restos de cabelo com a ajuda de uma escova suave. Depois de limpar o filtro, volte a colocá-lo e encaixe-o, rodando no sentido dos ponteiros do relógio.

armazenamento

1. Antes de guardar o secador de cabelo ghd, deixe-o sempre arrefecer.
2. Depois do secador de cabelo ghd arrefecer, dobre o cabo de alimentação da mesma maneira como se encontrava na sua embalagem original. Não enrole o cabo de alimentação à volta do secador de cabelo ghd, uma vez que pode forçar o cabo e provocar uma falha prematura do cabo de alimentação.

falha de funcionamento

No caso pouco provável do seu produto ghd não funcionar corretamente, verifique se o produto ghd está ligado à tomada e se existe corrente elétrica.

Em caso de dúvida ou se deseja obter mais informações, consulte a secção de "Ajuda" no nosso site ghhair.com ou contacte um distribuidor ghd autorizado ou entre em contacto com o serviço de atendimento ao cliente da ghd.

garantia do fabricante

Todos os produtos elétricos ghd são individualmente testados antes de sair da fábrica. No entanto, no caso improvável do produto apresentar defeitos devido a defeitos de fabrico ou materiais, a seu exclusivo critério, a ghd substituirá o produto gratuitamente por um produto idêntico ou equivalente dentro de dois anos a partir da data original de compra para uso pessoal do consumidor final, ou um ano para utilizadores profissionais. Um produto de substituição assume a garantia restante do produto original ou de 180 dias, o que lhe oferecer uma cobertura mais longa. Quando um produto é trocado, qualquer artigo de substituição torna-se sua propriedade e o artigo substituído torna-se propriedade da ghd.

Para devolver um produto ao abrigo da presente garantia, visite ghdhair.com/pt e siga as instruções apresentadas no ecrã. Quando proceder à devolução do seu produto, não se esqueça de incluir o comprovativo de compra. Por isso, assegure-se que mantém o seu comprovativo de compra guardado num local seguro.

A presente garantia aplica-se apenas aos produtos ghd originais adquiridos através de distribuidores ghd autorizados e não cobre produtos reparados ou que tenham sido objeto de manutenção por parte de outras pessoas que não sejam pessoal técnico ghd ou representantes ghd. Tenha em atenção que a presente garantia pode ser anulada se os números de série ou de identificação tiverem sido apagados, danificados ou modificados. Esta disposição não afeta quaisquer direitos legais do consumidor.

*Nem o Jemella Group Limited nem as suas subsidiárias fornecem peças de substituição para qualquer dos seus aparelhos elétricos. Caso não tenha acesso à internet, envie o seu produto elétrico ghd para o endereço ghd mais próximo, conforme impresso neste folheto ou na embalagem, juntamente com o comprovativo de compra.

A garantia não cobre as seguintes situações:

1. Danos causados por utilização indevida, tratamento incorreto ou uso violento.
2. Danos causados pelo incumprimento das presentes instruções de utilização.
3. Danos provocados pela ligação do aparelho a tensão elétrica incorreta.
4. Danos provocados pela utilização de acessórios (ex., bocais, difusores, etc.) fornecidos por outros fabricantes.
5. Pequenos defeitos que não afetem de forma significativa o valor, a qualidade ou o funcionamento do secador.
6. Desgaste normal por utilização.

reciclagem e eliminação

O seu produto elétrico ghd está classificado como "equipamento elétrico ou eletrónico" e **não deve ser deitado juntamente com o lixo doméstico ou resíduos comerciais no fim da sua vida útil**. Uma vez terminada a sua vida útil, o aparelho deverá ser depositado nos ecopontos e pontos de recolha específicos para este tipo de produtos. Para obter mais informações, contacte as autoridades locais competentes.

Apenas para a UE/RU

O seu aparelho elétrico ghd deve ser eliminado de acordo com a diretiva REEE (Diretiva 2002/96/CE relativa aos Resíduos de Equipamentos Eléctricos e Electrónicos), que visa assegurar a reciclagem dos produtos utilizando os melhores métodos e práticas disponíveis, a fim de minimizar o impacto de eventuais danos no meio-ambiente. Para obter mais informações, contacte as autoridades locais competentes ou o revendedor junto do qual adquiriu este produto.

conformidade dos produtos

Este ghd helios está em conformidade com as normas EN 60335-2-23 e ostenta a marca CE. Outras aprovações incluem os EUA, Austrália/Nova Zelândia e África do Sul.

contacto

ghd Spain S.A.U. importa para Portugal na UE

ghd Spain S.A.U

Pol. Ind. La Leala
C/ Santa Lucía, s/n
Edif. Nescania
29631 Arroyo de la Miel
(Málaga)
España



ghd® i Jemella™

ghdhair.com

ghd helios™

ghd e ghd são marcas registadas do Jemella Group Limited.

© Jemella Group Limited 2020

Desenvolvido em Cambridge, Reino Unido.
Fabricado na China.

Modelo N.º HE001

важно! пожалуйста, прочитайте данную инструкцию по технике безопасности

Меры безопасности

Прежде, чем начать пользоваться феном ghd, прочтите инструкцию по эксплуатации, особенно раздел «Безопасность». Следуйте всем правилам безопасности без исключения во время использования фена ghd. Это позволит вам избежать возможных опасностей и предохранить прибор от повреждений вследствие неправильного обращения.

ВНИМАНИЕ: Фен ghd - профессиональный прибор с высокой мощностью. Сопло фена нагревается при использовании. **НЕ** размещайте прибор на теплочувствительной поверхности. Дайте остыть фену перед тем, как прикасаться к нему.



Этот прибор может использоваться детьми в возрасте от 8 лет и лицами с ограниченными физическими, сенсорными или умственными способностями, а также лицами, не имеющими опыта и знаний, если за ними организован надзор или им даны соответствующие инструкции по безопасной эксплуатации прибора, и все риски, связанные с его эксплуатацией, разъяснены им лицом, отвечающим за их безопасность.

Не позволяйте детям играть с прибором. Очистка и доступное пользователю техническое обслуживание не должны выполняться детьми без присмотра.

При использовании фена в ванной комнате отключите его от розетки после использования, так как близость воды представляет опасность для фена даже в выключенном состоянии.

Для дополнительной защиты рекомендуется использовать устройство остаточного тока с рабочим током не более 30 мА при использовании фена. Для получения дополнительной информации обратитесь к электрику.

предупреждение: исключить контакт с водой

1. Не храните рядом с водой.
2. Не погружайте и не ставьте под проточную воду даже для очистки.
3. **ВНИМАНИЕ:** Никогда не берите фен ghd влажными руками, не используйте в воде или вблизи воды или рядом с ваннами, бассейнами или другими резервуарами с водой (или любыми другими жидкостями).
4. Не прикасайтесь к устройству, если оно упало в воду.
5. Храните в недоступном для детей месте.



Никогда используйте электроприбор, если он работает неправильно или если его сетевой шнур или вилка повреждены. Если сетевой шнур или вилка повреждены, их заменит компания Jemella Ltd. Jemella Ltd заменит устройство бесплатно только при наличии гарантии.

Для уменьшения риска поражения электрическим током:

1. Не используйте устройство, если провод поврежден.
2. Не тяните и не натягивайте сетевой шнур и не отсоединяйте сетевой шнур, потянув за него, а отключите фен, выключив сетевой выключатель, а затем вынув вилку из розетки.
3. Не используйте электрический удлинитель вместе с феном ghd.
4. **ВАЖНО:** Фен ghd предназначен для 220-240 В, 50-60 Гц. Не используйте вместе с другими источниками питания, кроме указанных в паспортной табличке. Всегда проверяйте, соответствует ли напряжение в сети рабочему напряжению фена ghd.
5. Не используйте этот продукт с инвертором напряжения или любым устройством, предназначенным для преобразования напряжения на 240 В из другого источника.
6. Прибор ghd является электроприбором класса II.
7. Любая ошибка при подключении фена ghd может нанести непоправимый вред, не покрываемый гарантией.



Фен ghd должен следует отсоединить от сетевой розетки;

1. До очистки и технического обслуживания.
2. Если он работает некорректно.
3. После использования.
4. Если вы выходите из комнаты, даже на минуту.

Фен ghd оснащен термочувствительным устройством безопасности. В случае перегрева (например, если задний фильтр заблокирован), нагреватель фена автоматически отключится. Вследствие этого нагреватель будет поочередно нагреваться и остывать. Отключите фен от сети и очистите фильтр. Если проблемы не устранены, обратитесь в компанию ghd (Jemella Ltd), контактные данные указаны ниже.

Если фен ghd сломался или работает неправильно, немедленно прекратите использование и обратитесь в компанию ghd (Jemella Ltd), контактные данные указаны ниже.

Фен ghd можно ремонтировать только с помощью специальных инструментов и квалифицированных специалистов в гhd.

ВНИМАНИЕ: Несоблюдение этих мер предосторожности может привести к поражению электрическим током и другим травмам!

эксплуатация фена ghd

Только для эксплуатации в помещении

1. После мытья волос тщательно высушите их полотенцем.
2. Не позволяйте излишней воде с волос или из любого другого источника попадать на фен ghd.
3. Удерживайте фен за рукоятку. Не держите его за корпус или за насадку, они могут быть горячими.
4. Для более быстрой сушки используйте фен без моделирующего сопла.
5. Будьте аккуратны, не прикасайтесь нагретыми элементами фена к коже, особенно к глазам, ушам, лицу и шее.
6. Никогда не закрывайте воздухозаборную решетку или впускное отверстие.
7. Убедитесь, что фильтр для впуска воздуха не блокируется пухом или волосами.
8. При сушке или укладке не допускайте, чтобы ваши волосы закрывали или соприкасались с фильтром для впуска воздуха в задней части фена.
9. Никогда не кладите фен на чувствительную к нагреву поверхность и ничем не накрывайте его во время и сразу после использования.
10. Убедитесь, что на фен не попали средства для укладки волос.

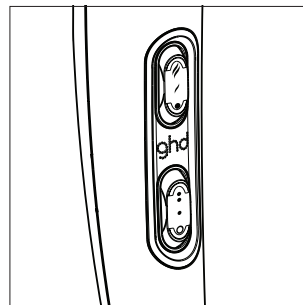

Верхний переключатель на задней панели рукоятки предназначен для настройки температуры:

- 🔥 = Максимальная температура
- 🔥 = Средняя температура
- = Холодный воздух

Нижний переключатель на задней панели рукоятки предназначен для настройки скорости вращения вентилятора:

- ⚙️ = Максимальная скорость
- ⚙️ = Средняя скорость
- = Откл

Настройки температуры и скорости можно сочетать. Функция ионизирования всегда включена.

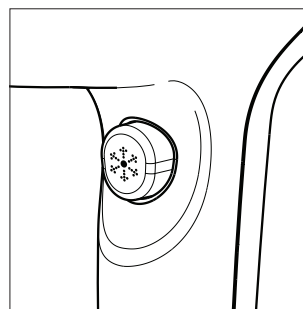

Кнопка импульса холодного воздуха:

Импульс холодного воздуха можно включить при любых настройках. Поток холодного воздуха идеально зафиксирует вашу укладку.

Сопло: узкое сопло позволяет достигнуть лучшего контроля в процессе укладки, а также обеспечит направленный поток воздуха.

Совет: сопло фиксируется очень плотно, особенно когда фен и сопло новые.

очистка фена ghd

1. Чтобы удостовериться, что фен ghd работает максимально эффективно, всегда следите, чтобы задний фильтр не забивался и регулярно очищайте его. Повреждения, вызванные неспособностью выполнить инструкции по очистке, не покрываются гарантией изготовителя.
2. Для этого сначала отсоедините фен от сетевой розетки.
3. Никогда не погружайте прибор в воду.
4. Не используйте парочиститель.
5. Протрите внешнюю часть фена ghd влажной тряпкой. Не используйте острые предметы или абразивные чистящие вещества и вызывающие коррозию средства.
6. Всегда используйте фен ghd с оригинальным фильтром ghd.
7. Никогда не используйте фен ghd без фильтра.

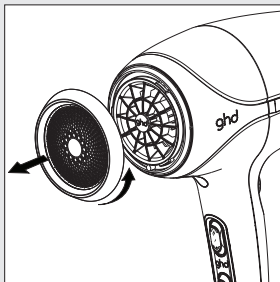

Поверните кольцо с воздушным фильтром против часовой стрелки и затем снимите.

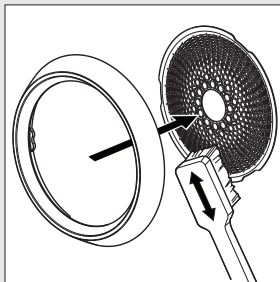

Выдвиньте металлический фильтр из задней части корпуса. Промойте и высушите фильтр или возьмите мягкую щетку и аккуратно удалите с него пыль и волосы. После очистки снова наденьте и закрепите его, повернув по часовой стрелке.

хранение

1. Дайте остыть фену ghd перед тем, как убрать на хранение.
2. Когда фен ghd остыл, сложите сетевой шнур так же, как он лежал в упаковке. Не оборачивайте сетевой шнур вокруг фена ghd, так как это может привести к повреждению шнура и вызвать преждевременное повреждение сетевого шнура.

неисправность

В маловероятном случае появления неисправности убедитесь, что устройство ghd и сетевой источник питания включены, сеть работает без перебоев.

Если вы сомневаетесь и/или для получения дальнейших советов свяжитесь с авторизированной службой ghd или в службу по работе с клиентами.

гарантии изготовителя

Все электрические устройства ghd проходят испытания до отгрузки с завода. Однако в маловероятном случае выявления дефекта продукта вследствие дефекта материалов или сборки компания ghd по своему единоличному усмотрению бесплатно заменит продукт на аналогичный или эквивалентный в течение двух лет с даты покупки конечным покупателем для личного использования либо в течение одного года для профессионального использования. На продукт, ставший заменой, распространяется гарантия на оригинальный продукт либо гарантия 180 дней, в зависимости от того, что будет действовать дольше. Если продукт был заменен, то продукт, ставший заменой, становится вашим имуществом, а замененный продукт становится имуществом компании ghd.

Чтобы воспользоваться гарантией, обратитесь к местному дистрибьютору компании ghd. Обязательно приложите доказательство покупки возвращаемого устройства. Храните квитанции на покупку (счета) в надежном месте.

Эта гарантия распространяется только на оригинальные устройства ghd, приобретенные через местные сбытовые филиалы, сертифицированные ghd, и не распространяется на устройства, отремонтированные или обслуживаемые кем-либо, кроме сотрудников или представителей ghd. Обратите внимание на то, что эта гарантия может потерять силу, если серийные номера или идентификационные метки были стерты, повреждены или изменены. Это не влияет на ваши законные права.

*Jemella Group Limited или ее авторизированная служба ghd не предоставляет запасных частей для электроприборов.

гарантия не распространяется на:

1. Ущерб, вызванный неправильным использованием, неправильным обращением или грубым использованием.
2. Ущерб, вызванный несоблюдением этих инструкций по эксплуатации.
3. Ущерб, вызванный подсоединением данного устройства к неподходящему напряжению.
4. Ущерб, вызванный подсоединением аксессуаров (например, сопла, диффузоры и т.д.), поставляемых другими производителями.
5. Незначительные неисправности, которые не оказывают существенного влияния на стоимость фена или его эффективное использование.
6. Нормальный износ.

переработка и утилизация

Электроприбор ghd классифицируется как «электрическое или электронное оборудование» и его нельзя утилизировать с другими бытовыми или коммерческими отходами в конце срока его службы. Если вы больше не пользуетесь продуктом ghd, утилизируйте его в соответствии с процедурой утилизации, установленной местными правилами. За дополнительной информацией обращайтесь в местные органы власти.

Только для Великобритании/ЕС

Ваш электротехнический продукт должен быть утилизирован в соответствии с директивой WEEE (Директива по отходам электрического и электронного оборудования 2002/96/EC), которая гарантирует, что продукты будут переработаны с использованием наилучших доступных методов и практик для минимизации любого потенциального ущерба окружающей среде. Для получения дальнейшей информации обращайтесь в местные органы власти или к продавцу, у которого вы приобрели этот продукт.

соответствие продукта

Продукт ghd helios соответствует стандартам EN 60335-2-23 и имеет маркировку CE. Также на него действуют разрешения США, Австралии и Новой Зеландии и Южной Африки.

КОНТАКТ

Служба потребителей: ООО «Руссвелл»,
Россия, 125171, Москва, Ленинградское шоссе,
16А, стр.2



ghd® i Jemella™

ghdhair.com

ghd helios™

ghd и ghd - это зарегистрированные торговые знаки Jemella Group Limited.

© Jemella Group Limited 2020

Спроектировано в Кембридже, Великобритания,
произведено в Китае.

Model No. HE001